

AngelKiss[®]

vol.25

Multi Fabrics

◀ カラーバリエーション

P.1	8900	バックサテンシャンタン
P.2	8800	バックサテン
P.3	5600	ESサテン
P.4	2002BB	BBサテン
	9000	フルーティ
P.5	1060	難燃スウェード
P.6	620	難燃ツイル
P.7	SP2020	コットンツイル
P.8	2900	ガーデン
	3000	フラワー
P.9	3200	難燃ポリエステルブロード
P.10	H444	綿ブロード
P.11	AK2440FR	難燃ノーマルオーガンジー
P.12	500	コットンスラブ
P.13	1192	カラー11号帆布
		11号帆布生地
	1999	広巾カツラギ晒
	14525	リネン麻生地
P.14	400	ダブルガーゼ
	600	綿麻
	360	ディープリネン
	377	ノーブルリネン

シャワーカーテン

P.15	7600	CHシャワーカーテン
	7420	STシャワーカーテン
	8000	MNシャワーカーテン
P.16	7800	桜シャワーカーテン
	7900	七宝シャワーカーテン
	8100	CLシャワーカーテン
P.17	7100	TWシャワーカーテン
	7200	DBシャワーカーテン
	7230・7330	DBシャワーカーテン
	7700	ボーダーボイルシャワーカーテン

舞 台 幕

P.18	F8211	レーヨンベルベット
	F012	綿スーパーベルベット
	F992	ベルコットン
P.19	9102	起毛カーテン
	AK6400	超厚別珍
	AK6300	ウールサージ
	F0625	高密度帆布
P.20	6600	貫八別珍
	AK160	チチヒモ黒
	AK161	チチヒモ生成
	AK300	綿テープ
P.21	F0719	11号帆布
	901N	難燃11号帆布
	5790	地緋帆布
	5711	地緋 9A
P.22	F910	定式幕(歌舞伎幕)
	8801N	スレーキ
	AK66	タキ
	N3568	難燃ニュースムース

資 材

P.23		天竺晒
		既製品白布
	4080・5300・600	寒冷紗
P.24	700	デニム
	N075	綿ブツチャー
	N078	麻平織
P.25	26800	セミスエード(両面起毛生地)
	KM-1・KM-2・KM-3	混紡毛氈
	MO-1・MO-2・MO-3・MO-5	毛氈
P.26	NE2091・NE2092	ニューエンゼルラシャ
	1180	エンゼルフェルト
P.27	1901A	サランネット
	1902B	サランネット
	1951	サランネット
P.28	CT1885	カラーターポリン1類
	CT1885	カラーターポリン2類
		梨地白トーマービニール
		梨地カラー トーマービニール
	FM5300	防災トーマービニール
	5300・5301	トーマービニール
	5310・5320	トーマービニール

AngelKiss®

vol.25

◀ P.45	表示マークについて
P.46	各種追加機能
	・撥水後加工
	・防汚後加工
	・防災後加工
P.47	防災について
P.48	防災表示について
P.49	繊維について
P.50	織物について
	染色について
	織物の製造工程

	インクジェット	P.29 ▶
	インクジェット対応生地	P.30
	舞台幕	P.31
	舞台幕の名称と役割	P.32
	舞台幕の仕様例	P.33
	フレンジ	P.34
	舞台幕縫製	P.35
	別注 校章・文字	P.36
	別染旗	
	横断幕・懸垂幕	
	紅白幕	P.37
	別注祭事幕	P.38
	スクリーン印刷	
	展示会用スタンド	
	日の丸国旗	
	エンゼルテープ	P.39
	AK260・AK460ハトメ打ち加工	
	シャワーカーテン縫製仕様	P.40
	リングランナー	
	プラスチックカン	
	シャワーストッパー	
	別注のれん	P.41
	綿のれん別注本染め用生地	
	麻のれん別注本染め用生地	
	防風生地	P.42
	製品加工品	
	多目的ネット加工仕様	P.43
	多目的ネット	P.44
	取付け用ロープ	

エンゼルキッズも No.25 を数えるようになり新商品の開発とサービスの充実を重ねておりますが下記の点につきましてはご了承下さい。

●生地出荷について

・カット出荷の場合、
原則として、ご注文数量に対し原反から1カットのご対応となります。断ち切り寸法をお伺いすることがあります。断ち切り寸法に合わせて複数本で出荷させていただく場合もございます。

・原反出荷の場合、(原則、裁断はいたしません。)
断ち切り寸法の表記をお願いいたします。できるだけご注文数量に近い原反を出荷するために確認させていただいております。
(生地のロス弊社で負担するものではありません。)

※断ち切り寸法(ご注文数量に対するカット明細のことです。)
例:50m=5m(断ち切り寸法)×10枚(必要巾数)

●注意事項

織物には無キズの商品は決してありませんので予めご了承ください。
(返品交換はできません。)
誤発注につきましては、送料及び諸経費はお客様負担で商品到着後一週間以内とさせていただきます。

●仕様、規格

経済の変動、品質改善等により仕様、規格につきましては予告なく変更する場合がありますのでご了承ください。

●掲載カラー

生地貼りをしていない商品や写真は印刷のため現物と相違している場合がありますので、予めご了承ください。発注の際には生地の確認を再度お願いいたします。(返品交換はできません。)

●サンプル生地(約25×30cm程度)

一回のサンプルオーダーにつき3点までサンプルは無償とさせていただきます。4点目以降は有償サンプルとなりますので、予めご了承ください。

●防災後加工

防災後加工の商品につきましては、m単価と25m以下の場合は一式加工価格で表示しています。(商品価格とは別に表示しております。)

●運賃

表示価格で¥100,000以上お買上げの場合は当社負担で送らせて頂きます。
¥100,000未満の場合は着払い、もしくは立替元払いで請求させていただきます。
(北海道・沖縄・離島を除きます。)

●価格

掲載価格はメーカー希望小売価格であり、消費税は含まれておりません。

8900 バックサテンシャンタン

価格 2,350円/m

防炎価格 2,200円/m (※25m以下は55,000円/一式)

【帯電防止加工品】 **防炎** **CUT×NO**
 後加工 **カットできません**

組成	ポリエステル100%
サイズ	112cm×46m乱
防炎性	試験番号 AO 090414 (イ)
寸法変化率	タテ：-0.5% ヨコ：-0.5%
洗濯堅牢度	変退色：5級 汚染：4級
耐光堅牢度	3~4級以上
取扱い方法	弱絞り

※別注色も承ります。



104 シルバースカイ



1 ホワイト



35 マスタード



128 ラベンダー



196 シルバー



2 オフホワイト



44 キャメル



171 シアーコーラル



101 ターコイズ



10 パールホワイト



25 ペールモカ



154 ルビー



118 マリンブルー



21 グレイッシュアイボリー



17 マロン



167 スカーレット



199 プルシアンブルー



24 シアーアンバー



143 チョコレート



156 ボルドー



200 ブラック

8800 バックサテン

価格 2,500円/m
防炎価格 2,200円/m (*25m以下は55,000円/一式)

防炎 **CUT X NO**
【帯電防止加工品】 **後加工** **カットできません**

組成	ポリエステル100%
サイズ	122cm×25m乱
防炎性	試験番号 AO 090414 (イ)
寸法変化率	タテ：-0.7% (0%) ヨコ：-0.5% (0%)
洗濯堅牢度	変退色：4級 汚染：4級
耐光堅牢度	4級以上
取扱い方法	弱絞り

※別注色も承ります。



158 メロウピンク



1 ホワイト



168 パウダーピンク



83 ミスティグリーン



196 シルバー



11 ミルクホワイト



167 スカーレット



101 ターコイズ



114 シャインブルー



28 ペールイエロー



166 カーマイン



30 ミモザ



110 ブルー



14 エクル



142 パープル



38 オーク



199 プルシアンブルー



54 ブラウン



155 バーガンディ



52 アンバー



200 ブラック

5600 ESサテン

価格 2,600円/m



組成	ポリエステル100%
サイズ	155cm×50m乱
防炎性	試験番号 A 2120383 (イ)
寸法変化率	タテ：-0.5 ヨコ：0
洗濯堅牢度	変退色：4~5級 汚染：4~5級
耐光堅牢度	4級以上
取扱い方法	弱織り

※別注色も承ります。



7 シャンパン



1 ホワイト



168 パウダーピンク



128 ラベンダー



192 クラウド



2 オフホワイト



148 ペールピンク



104 シルバースカイ



193 フォググレー



11 ミルクホワイト



167 スカーレット



97 オーシャンブルー



70 グリーン



29 クリーム



155 バーガンディ



110 ブルー



71 ダークグリーン



44 キャメル



17 マロン



112 ミッドナイトブルー



200 ブラック



189 キャロットオレンジ



54 ブラウン

2002BB BBサテン



当日出荷

価格 2,100円/m

防災価格 2,200円/m (※25m以下は55,000円/一式)

 防災 CUT⁺OK
 後加工 1m単位カット

組成	ポリエステル100%
サイズ	122cm×50m乱
防火性	試験番号 AO 090414 (イ)
寸法変化率	タテ：-1% ヨコ：-1%
洗濯堅牢度	変退色：4~5級 汚染：4~5級
耐光堅牢度	4級以上
取り扱い方法	弱絞り

※別注色も承ります。



21 グレイッシュアイボリー



1 ホワイト



147 ヘビーピンク



70 グリーン



191 セラミック



10 パールホワイト



167 スカーレット



120 オリエンタルブルー



198 ダークグレー



11 ミルクホワイト



154 ルビー



143 チョコレート



200 ブラック

廃番 9000 フルーティ

価格 2,350円/m

防災価格 2,650円/m (※25m以下は66,250円/一式)

 帯電防止加工品 防災 CUT^XNO
 後加工 カットできません

組成	ポリエステル100%
サイズ	150cm×50m乱
防火性	試験番号 AO 090414 (イ)
寸法変化率	タテ：-0.5% ヨコ：0%
洗濯堅牢度	変退色：5級 汚染：4~5級
耐光堅牢度	4級以上
取り扱い方法	弱絞り

※別注色も承ります。



10 パールホワイト



41 イエローオーカー



48 ブリック



5 ナチュラルベージュ



72 カーキ



145 バイオレット



6 パウダー



66 ピスタチオ



63 セピア



172 シアーピンク



69 オリーブ



200 ブラック



111 ディープブルー



165 オールドローズ



123 ネイビー

1060 難燃スウェード



当日出荷

価格 3,000円/m



組成	ポリエステル100%
サイズ	122cm×50m乱
防炎性	試験番号 A 2120043 (イ)
寸法変化率	タテ：-1% ヨコ：-1%
洗濯堅牢度	変退色：5級 汚染：4~5級
耐光堅牢度	4級以上
取扱い方法	弱絞り

※別注色も承ります。



190 スノーホワイト



1 ホワイト



149 ライトピンク



128 ラベンダー



58 イエローグリーン



2 オフホワイト



150 ローズピンク



142 パープル



70 グリーン



3 アイボリー



153 マゼンダ



94 ティファニーブルー



71 ダークグリーン



28 ペールイエロー



167 スカーレット



101 ターコイズ



107 スチールブルー



7 シャンパン



166 カーマイン



119 ウルトラマリン



198 ダークグレー



30 ミモザ



154 ルビー



123 ネイビー



200 ブラック



189 キャロットオレンジ



143 チョコレート

620 難燃ツイル

価格 3,900円/m



当日出荷

組成	ポリエステル100%
サイズ	155cm×50m乱
防炎性	試験番号 A 2120005(イ)
寸法変化率	タテ：-3.5% ヨコ：-1%
洗濯堅牢度	変退色：5級 汚染：4~5級
耐光堅牢度	4級以上
取扱い方法	弱絞り

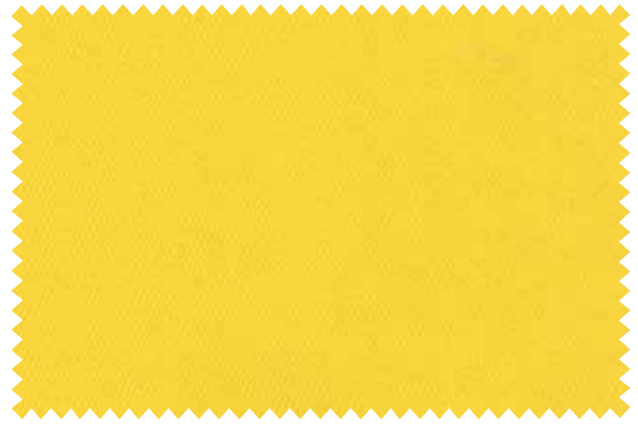

15 レモンイエロー



KW ホワイト



4 ピンク



23 リーフグリーン



29 アクアブルー



9 シャンパン



6 ローズピンク



26 グリーン



31 ターコイズ



18 ベージュ



12 ワイン



27 モスグリーン



33 ブルー



21 ブラウン



13 ボルドー



35 オリエンタルブルー



36 ラベンダー



38 セラミック



14 カーマイン



41 ネイビー



37 パープル



39 グレー



7 レッド



BK ブラック

SP2020 コットンツイル



当日出荷

価格 1,950円/m (2,120円/m ○印濃色分)

防災価格 1,200円/m (※25m以下は30,000円/一式)

防炎 CUT#OK

後加工 1m単位カット 1カット：20m迄

組成	綿100%
サイズ	112cm×53m乱
防炎性	試験番号 A 2150571 (ハ)
寸法変化率	タテ：-2% ヨコ：-1.5%
洗濯堅牢度	変退色：4~5級 汚染：3~4級
耐光堅牢度	4級
取扱い方法 (ホワイト)	弱絞り
(カラー)	弱絞り

※別注色も承ります。

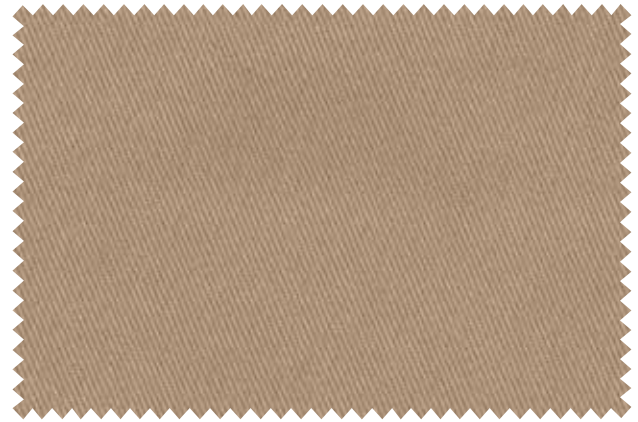

○216 オックス



99 ホワイト



121 コーラルピンク



○5 ダルゴールド



12 マッシュルーム



1 オフホワイト



○217 コーラル



○151 ヒワグリーン



122 シルバースカイ



501 生成



○22 プラム



○255 グラスグリーン



227 モーニングスターブルー



2 アイボリー



○223 ラズベリー

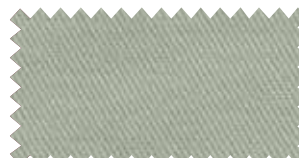

24 セラドン



115 ラベンダー



123 シトロソ



○251 ライトオレンジ



○228 ウィローグリーン



○226 テッセソ



○133 エッグ



○213 キャニソレッド



○19 エバーグリーン



215 ブルージェイド



20 コカブラウン



3 ベージュ



○219 ミドルグリーン



○114 プリンセスブルー



○211 マスタード



○205 マロン



○102 ベリルグリーン



○16 ネイビーブルー

2900 ガーデン

価格 2,200円/m



組成	ポリエステル100%
サイズ	155cm×50m乱
防炎性	試験番号 A 2120041 (イ)
寸法変化率	タテ：-1% ヨコ：-1%
洗濯堅牢度	変退色：5級 汚染：4~5級
耐光堅牢度	4級以上
取扱い方法	弱絞り

※別注色も承ります。



14 エクル



1 ホワイト



11 ミルクホワイト



23 ページユグレー



197 グレー



198 ダークグレー



148 ペールピンク



167 スカーレット



155 バーガンディ



54 ブラウン



27 ココア



36 マリーゴールド



70 グリーン



110 ブルー



199 プルシアンブルー



200 ブラック

3000 フラワー

価格 900円/m

防炎価格 2,200円/m (*25m以下は55,000円/一式)



組成	ポリエステル100%
サイズ	112cm×46m乱
防炎性	試験番号 AO 090414 (イ)
寸法変化率	タテ：-1% ヨコ：-1%
洗濯堅牢度	変退色：5級 汚染：4~5級
耐光堅牢度	4級以上
取扱い方法	弱絞り

※別注色も承ります。



191 セラミック



1 ホワイト



34 レモンイエロー



146 スイートピンク



108 ロイヤルブルー



10 ペールホワイト



41 イエローオーカー



50 オレンジ



199 プルシアンブルー



14 エクル



54 ブラウン



167 スカーレット









200 ブラック

3200 難燃ポリエステルブロード

価格 3,200円/m



当日出荷

組成	ポリエステル100%
サイズ	92cm×25/50m乱
防炎性	試験番号 A 2120400 (イ)
寸法変化率	タテ：-1% ヨコ：-1%
洗濯堅牢度	変退色：5級 汚染：5級
耐光堅牢度	4級以上
取扱い方法	       弱絞り

※別注色も承ります。

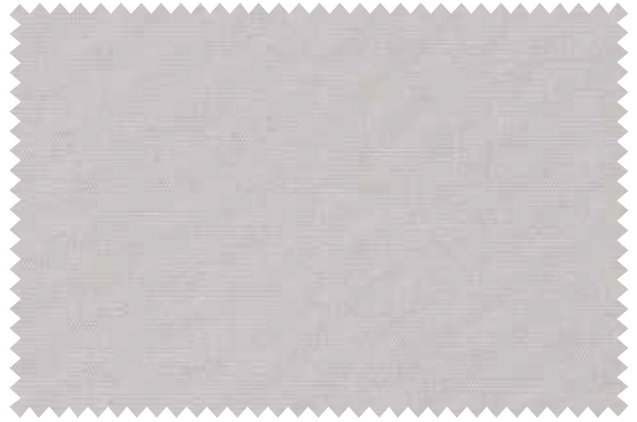

190 スノーホワイト



1 ホワイト



158 メロウピンク



20 バニラピーチ



103 ブルースター



191 セラミック



151 ピンク



7 シャンパン



97 オーシャンブルー



24 シアーアンバー



188 アプリコット



30 ミモザ



99 ライトブルー



25 ペールモカ



49 マンダリンオレンジ



34 レモンイエロー



109 シアン



18 ブロンズ



164 ラビアンローズ



58 イエローグリーン



110 ブルー



194 ローズグレー



167 スカーレット



59 アップルグリーン



142 パープル



198 ダークグレー



166 カーマイン



60 ライムグリーン



134 ハンジー



200 ブラック



155 バーガンディ



70 グリーン



112 ディープブルー

H444 綿ブロード



当日出荷

価格 2,800円/m (2,950円/m ○印濃色分)

防炎価格 800円/m (※25m以下は20,000円/一式)

防炎 CUT×NO
後加工 カットできません

組成	綿100%
サイズ	92cm×27.5m乱
防炎性	試験番号 A 2110323 (ハ)
寸法変化率	タテ：-4.3% ヨコ：-1.8%
洗濯堅牢度	変退色：3~4級 汚染：4~5級
耐光堅牢度	3~4級以上
取扱い方法	弱絞り



○81 オレンジ



ホワイト



2 パウダーピンク



11 グレー



5 スモークブルー



46 ナチュラルホワイト



71 ピンク



20 シルバー



85 スカイブルー



13 グレーベージュ



25 サーモンピンク



○67 イエローオレンジ



○52 コバルトブルー



19 ベージュ



○45 レッド



65 レモン



○55 ダークブルー



21 ライトベージュ



○75 ダークレッド



○92 イエローグリーン



○30 ネイビー



○91 ブラウン



37 パープル



○99 グリーン



○32 ダークグレー



○77 ワイン



○38 バイオレット



○35 ダークグリーン



○17 ブラック

AK2440FR

難燃ノーマルオーガンジー



当日出荷

価格 3,000円/m



CUT#OK
1m単位カット

組成	ポリエステル100%
サイズ	152cm×58m乱
防火性	試験番号 AO 060363 (イ)
寸法変化率	タテ：-1% ヨコ：-1%
洗濯堅牢度	変退色：4～5級 汚染：4～5級
耐光堅牢度	4級
取扱い方法	絞り×



167 イエロー



KW



39 コーラルピンク



18 ペールピンク



178 クリーム



OF オフホワイト



188 ピーチ



185 ピンク



193 ライトブラウン



118 パール



58 アプリコット



307 ライラック



128 ブラウン



73 ナチュラル



3 レッド



184 サックス



150 ライトグレー



151 ライトグリーン



14 バーガンディ

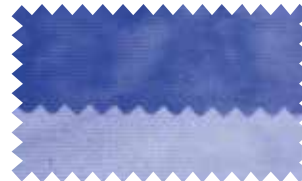

158 ネイビー



9 ブラック



120 グリーン

500 コットンスラブ



当日出荷

価格 4,300円/m

防炎価格 1,400円/m (※25m以下は35,000円/一式)

防炎 CUT OK
後加工 1m単位カット

組成	綿100%
サイズ	150cm×55m乱
防炎性	試験番号 A 2150571 (Ⅱ)
寸法変化率	タテ：-3.5% ヨコ：-2.5%
洗濯堅牢度	変退色：3~4級 汚染：4級
耐光堅牢度	2~3級
取扱い方法	弱絞り



38 セピアブラウン



17 キナリ



25 ピンク



18 コバルトグリーン



95 ラベンダー



41 オーカーベージュ



98 ローズピンク



48 レタスグリーン



96 パープル



99 マスタード



101 だいだい



97 うぐいす



104 江戸紫



36 金茶



35 クラウティピンク



28 抹茶



107 アンバーブラウン

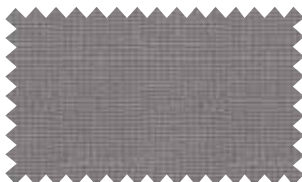

87 グレイ



100 あかね



13 藍色



21 ブラック



16 チョコレート



14 えんじ



51 藍みどり

1192 カラー11号帆布



価格 4,200円/m
 防災価格 1,200円/m (※25m以下は30,000円/一式)

防火 CUT OK
 後加工 1m単位カット

組成	綿100%
サイズ	112cm×25m乱 ■印92cm×50m乱
防火性	試験番号 A 2150571 (二)
寸法変化率	タテ：-2% ヨコ：-2%
洗濯堅牢度	変退色：5級 汚染：4~5級
耐光堅牢度	3~4級
取扱い方法	弱絞り

在庫が無くなり次第、112巾に切替。

※別注色も承ります。

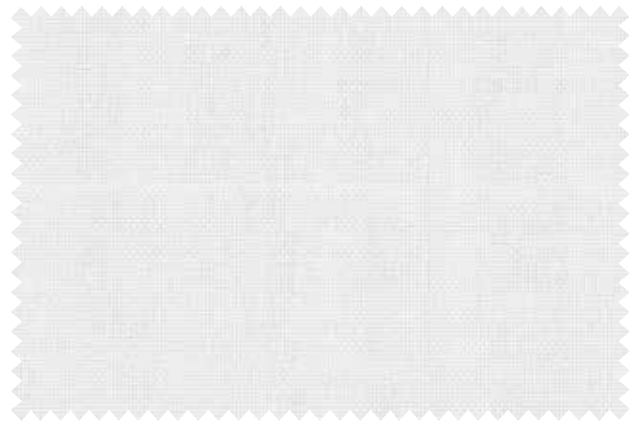

■1 ホワイト



2 オフホワイト



4 ピンク



18 イエロー



20 ブルー



■3 アイボリー



25 レッド



12 モカ



29 ネイビー



9 シルバグレー



32 エンジ



13 モスグリーン



23 グリーン



26 グレー



24 ブラウン



15 ライトブラウン



■27 ブラック

11号 帆布生地



価格 2,660円/m
 防災価格 800円/m (※25m以下は20,000円/一式)

防火 CUT OK
 後加工 1m単位カット

組成	綿100%
サイズ	96.5cm×50m乱
防火性	試験番号 A 2150571 (ハ)
寸法変化率	タテ：-10% ヨコ：-8%
洗濯堅牢度	変退色：4級 汚染：4級
耐光堅牢度	5級
取扱い方法	弱絞り

6号、8号、9号、10号帆布もあります。



1999 広巾カツラギ晒



価格 3,600円/m
 防災価格 1,400円/m (※25m以下は35,000円/一式)

防火 CUT OK
 後加工 1m単位カット

組成	綿100%
サイズ	150cm×50m乱
防火性	試験番号 A 2150571 (ハ)
寸法変化率	タテ：-2% ヨコ：-1.5%
洗濯堅牢度	変退色：5級 汚染：4~5級
耐光堅牢度	3級
取扱い方法	弱絞り



廃番

10725 リネン麻生地

AM迄のご注文で
3日後出荷

価格 9,110円/m
 防災価格 1,900円/m (※25m以下は47,500円/一式)

防火 CUT OK
 後加工 1m単位カット

組成	リネン100%
サイズ	167cm×60m乱
防火性	試験番号 A 2150571 (ハ)
寸法変化率	タテ：-5% ヨコ：-3%
洗濯堅牢度	変退色：4級 汚染：4級
耐光堅牢度	5級
取扱い方法	弱絞り



400 ダブルガーゼ



当日出荷

価格 2,800円/m

防災価格 1,200円/m (※25m以下は30,000円/一式)

防火
 CUT OK
 後加工 1m単位カット

組成	綿100%
サイズ	108cm×58m乱
防火性	試験番号 A 2110323 (ハ)
寸法変化率	タテ：-4.8% ヨコ：-4.5%
洗濯堅牢度	変退色：4~5級 汚染：4~5級
耐光堅牢度	4級以上
取扱い方法	弱紋り



113 アイスブルー



1 ホワイト



29 クリーム



86 アイスミント



2 オフホワイト



5 ナチュラルベージュ



125 パステルラベンダー



3 アイボリー



168 パウダーピンク

600 綿麻



当日出荷

価格 ホワイト・キナリ 3,000円/m

カラー 3,200円/m

防災価格 1,200円/m (※25m以下は30,000円/一式)

防火
 CUT OK
 後加工 1m単位カット

組成	綿50% 麻50%
サイズ	110cm×53m乱
防火性	試験番号 A 2110323 (ハ)
寸法変化率	タテ：-2.5% ヨコ：-7.8%
洗濯堅牢度	変退色：4~5級 汚染：4~5級
耐光堅牢度	3~4級以上
取扱い方法	弱紋り



162 スモークピンク



1 ホワイト



37 バイン



65 ライトダルグリーン



2 オフホワイト



21 グレイッシュアイボリー



107 スチールブルー



201 キナリ



72 カーキ

360 ディープリネン



当日出荷

価格 10,200円/m

防災価格 1,900円/m (※25m以下は47,500円/一式)

防火
 CUT OK
 後加工 1m単位カット

組成	麻100%
サイズ	153cm×27m乱
防火性	試験番号 A 2150571 (ハ)
寸法変化率	タテ：-5% ヨコ：-3%
洗濯堅牢度	変退色：4級 汚染：4級
耐光堅牢度	5級
取扱い方法	弱紋り



02 生成



07 蛍光白



05 黒



01 オフ生成

377 ノーブルリネン



当日出荷

価格 10,000円/m

防災価格 1,900円/m (※25m以下は47,500円/一式)

防火
 CUT OK
 後加工 1m単位カット

組成	麻100%
サイズ	158cm×25m乱
防火性	試験番号 A 2150571 (ハ)
寸法変化率	タテ：-5% ヨコ：-3%
洗濯堅牢度	変退色：4級 汚染：4級
耐光堅牢度	5級
取扱い方法	弱紋り



01 生成



02 オフ白



03 アイボリー

7600 CHシャワーカーテン 当日出荷

価格 5,000円/m

CUT #OK
1mより
10cm単位カット

組成	ポリエステル100%
サイズ	200cm×50m乱
防炎性	試験番号 AO 080413 (イ)
寸法変化率	タテ：-1% ヨコ：-1%
洗濯堅牢度	変退色：5級 汚染：5級
耐光堅牢度	4級以上
取扱い方法	弱絞り

※別注色も承ります。



4 ホワイト



1 イエロー



2 ローズ



3 ブルー

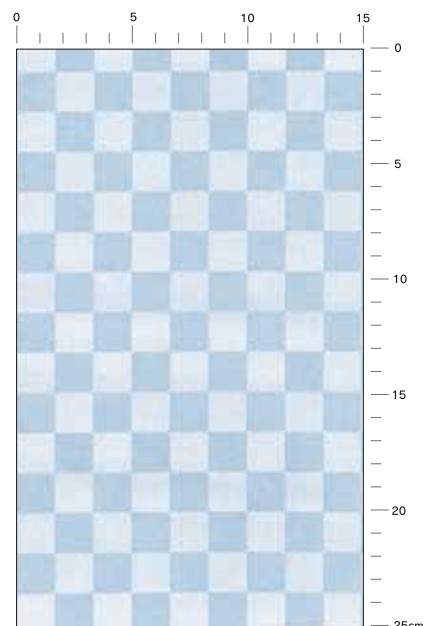

7420 STシャワーカーテン 当日出荷

価格 4,700円/m

CUT #OK
1mより
10cm単位カット

組成	ポリエステル100%
サイズ	200cm×50m乱
防炎性	試験番号 A 2110687 (イ)
寸法変化率	タテ：-1% ヨコ：-1%
洗濯堅牢度	変退色：5級 汚染：5級
耐光堅牢度	4級以上
取扱い方法	弱絞り

※別注色も承ります。



1 アイボリー



2 ベージュ



3 ライトブルー



4 アイスグリーン

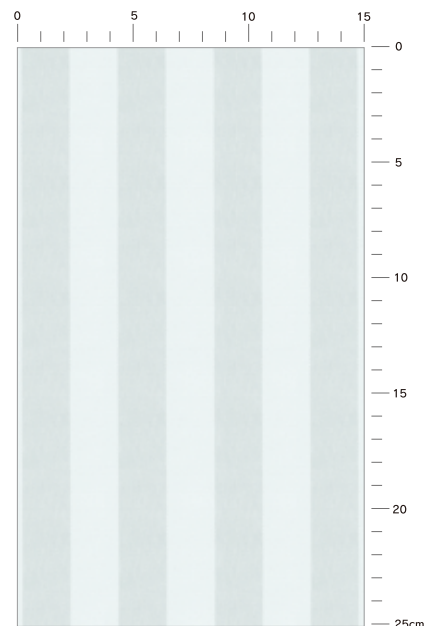

8000 MNシャワーカーテン 当日出荷

価格 5,200円/m

CUT #OK
1mより
10cm単位カット

組成	ポリエステル100%
サイズ	200cm×50m乱
防炎性	試験番号 A 2160520 (イ)
寸法変化率	タテ：-1% ヨコ：-1%
洗濯堅牢度	変退色：5級 汚染：5級
耐光堅牢度	4級以上
取扱い方法	弱絞り

※別注色も承ります。



4 ベージュ



1 ホワイト



2 アイボリー



3 グレー

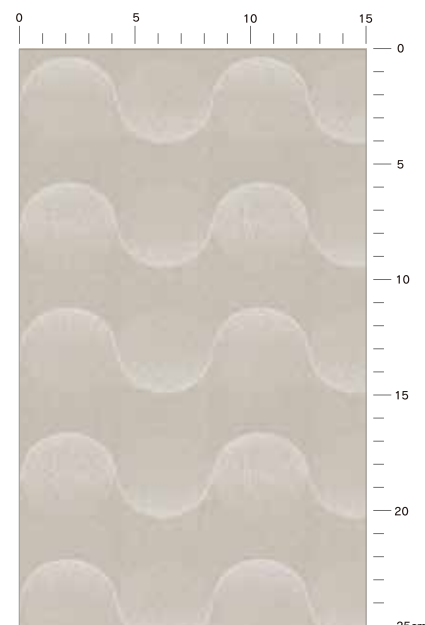

7800 桜シャワーカーテン 当日出荷

価格 5,200円/m



組成	ポリエステル100%
サイズ	200cm×50m乱
防炎性	試験番号 A 2160338 (イ)
寸法変化率	タテ：-1% ヨコ：-1%
洗濯堅牢度	変退色：5級 汚染：5級
耐光堅牢度	4級以上
取扱い方法	弱絞り

※別注色も承ります。



4 ピンク



1 ホワイト



2 アイボリー



3 ベージュ

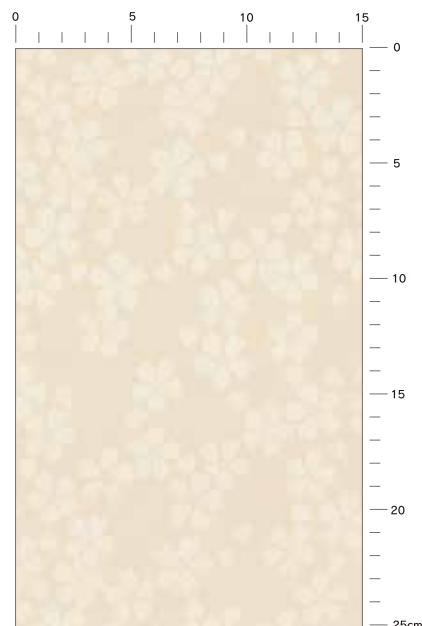

7900 七宝シャワーカーテン 当日出荷

価格 5,200円/m



組成	ポリエステル100%
サイズ	200cm×50m乱
防炎性	試験番号 A 2160338 (イ)
寸法変化率	タテ：-1% ヨコ：-1%
洗濯堅牢度	変退色：5級 汚染：5級
耐光堅牢度	4級以上
取扱い方法	弱絞り

※別注色も承ります。



4 ライトグリーン



1 ホワイト



2 アイボリー



3 ベージュ

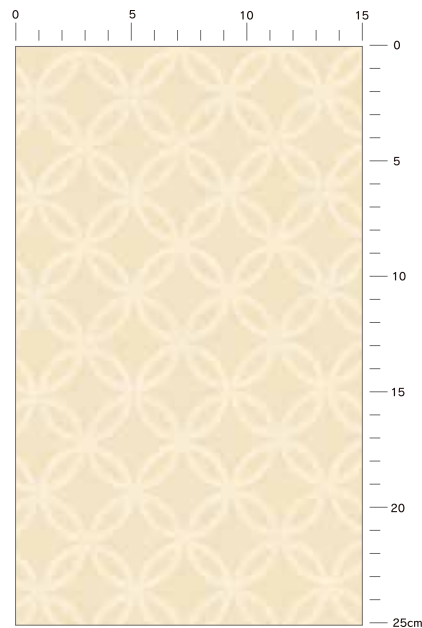

8100 CLシャワーカーテン 当日出荷

価格 5,200円/m



組成	ポリエステル100%
サイズ	200cm×50m乱
防炎性	試験番号 A 2160520 (イ)
寸法変化率	タテ：-1% ヨコ：-1%
洗濯堅牢度	変退色：5級 汚染：5級
耐光堅牢度	4級以上
取扱い方法	弱絞り

※別注色も承ります。



4 ブラウン



1 ホワイト



2 アイボリー



3 グレー

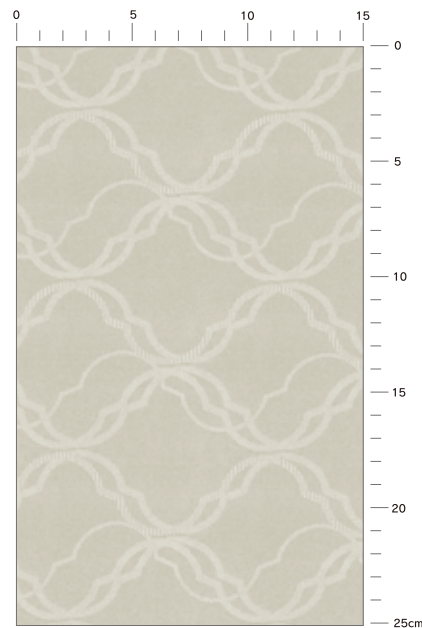

7100 TWシャワーカーテン 当日出荷

価格 1,500円/m



組成	ポリエステル100%
サイズ	100cm×50m乱
防炎性	試験番号 A 2120656 (イ)
寸法変化率	タテ：-1% ヨコ：-1%
洗濯堅牢度	変退色：5級 汚染：5級
耐光堅牢度	4級以上
取扱い方法	弱絞り

※別注色も承ります。



7 アイボリー



6 ホワイト



1 ピンク



3 クリーム



4 グリーン



5 ベージュ



2 ブルー

7200 DBシャワーカーテン 当日出荷

価格 1,300円/m



組成	ポリエステル100%
サイズ	100cm×50m乱
防炎性	試験番号 AO 090363 (イ)
寸法変化率	タテ：-1% ヨコ：-1%
洗濯堅牢度	変退色：5級 汚染：5級
耐光堅牢度	4級以上
取扱い方法	弱絞り

※別注色も承ります。



7 アイボリー



6 ホワイト



1 ピンク



3 イエロー



4 グリーン



5 ベージュ



2 ブルー

7230 DBシャワーカーテン 当日出荷

価格 3,250円/m



組成	ポリエステル100%
サイズ	7230DB 200cm×50m乱 7330DB 240cm×50m乱
防炎性	試験番号 7230DB AO 100383(イ) 【商番】 A 2160346(イ)
寸法変化率	タテ：-1% ヨコ：-1%
洗濯堅牢度	変退色：5級 汚染：5級
耐光堅牢度	4級以上
取扱い方法	弱絞り

※別注色も承ります。



2 アイボリー



1 ホワイト



3 ベージュ

7700 ポーダーボイルシャワーカーテン 当日出荷

価格 3,000円/m



組成	ポリエステル100%
サイズ	200cm×50m乱
防炎性	試験番号 A 2160339 (イ)
寸法変化率	タテ：-1% ヨコ：-1%
洗濯堅牢度	変退色：5級 汚染：5級
耐光堅牢度	4級以上
取扱い方法	弱絞り

※別注色も承ります。

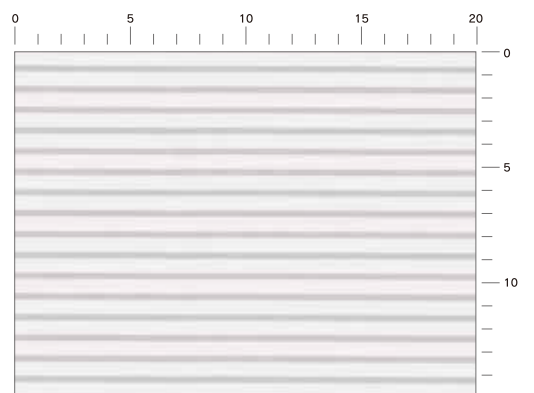
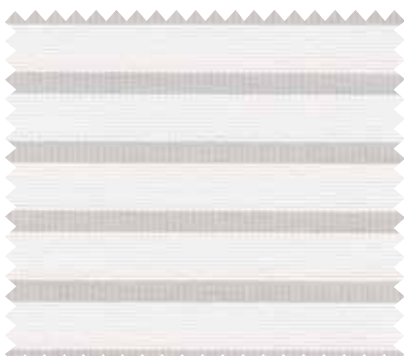

F8211 レーヨンベルベット

価格 11,000円/m



組成	レーヨン65% キュブラ35%
サイズ	110cm×42m乱
防炎性	試験番号 AO 090104 (二)
寸法変化率	タテ：-2% ヨコ：-6%
洗濯堅牢度	変退色：4~5級 汚染：2級
耐光堅牢度	4級以上
取扱い方法	絞り×



BK ブラック



WR ワインレッド



DGR ダークグレー



DR ダークレッド



DBR ダークブラウン



DB ダークブルー

F012 綿スーパーベルベット

価格 8,000円/m



組成	綿100%
サイズ	100cm×40m乱
防炎性	試験番号 AO 090353 (二)
寸法変化率	タテ：-3% ヨコ：-3%
洗濯堅牢度	変退色：4~5級 汚染：2級
耐光堅牢度	3~4級
取扱い方法	絞り×



228 ベージュ



252 エンジ



210 ネイビー



253 ワインレッド



254 ワイン



212 ブラック

F992 ベルコットン

価格 8,000円/m



組成	綿100%
サイズ	110cm×40m乱
防炎性	試験番号 A 2150287 (二)
寸法変化率	タテ：-4% ヨコ：-5.5%
洗濯堅牢度	変退色：4~5級 汚染：1級
耐光堅牢度	5級以上
取扱い方法	絞り×



BK ブラック

9102 起毛カーテン



当日出荷

価格 3,100円/m



組成	ポリエステル100%
サイズ	100cm×80m乱
防炎性	試験番号 A 2120057 (イ)
寸法変化率	タテ：-1% ヨコ：-1%
洗濯堅牢度	変退色：5級 汚染：4~5級
耐光堅牢度	4級以上
取扱い方法	弱絞り

※直接照明機器に接触 又は 伝導しないようご注意ください。
※ロット違いが発生しやすい為必ず裁断寸法をご連絡ください。



遮光2級 107 ブラック

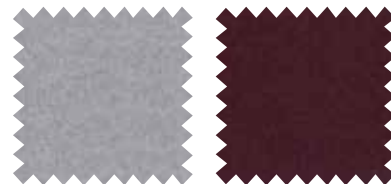

遮光2級 101 グレー

遮光2級 103 ワイン

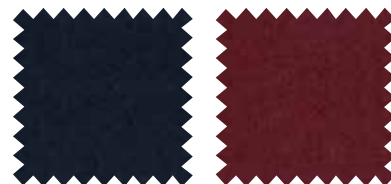

遮光2級 109 ネイビー

遮光2級 104 エンジ

AK6400 超厚別珍



当日出荷

価格 7,000円/m



組成	綿100%
サイズ	110cm×55m乱
防炎性	試験番号 A 2170171 (二)
寸法変化率	タテ：-3% ヨコ：-4%
洗濯堅牢度	変退色：3~4級 汚染：3~4級
耐光堅牢度	4級以上
取扱い方法	絞り×

在庫が無くなり次第
廃番になります

貫八別珍よりも打込み本数を
多くし光を漏れにくく仕上げています。

※直接照明機器に接触 又は 伝導しないよう
ご注意ください。
※ロット違いが発生しやすい為必ず裁断寸法を
ご連絡ください。
※当社の縫製は、ご指示のない場合は順目にて
仕上げます。

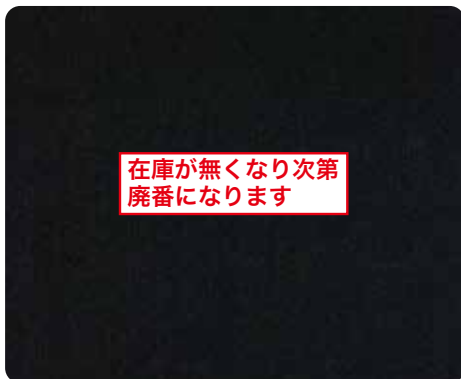

ブラック

AK6300 ウールサージ



当日出荷

価格 20,000円/m



組成	ウール100%
サイズ	150cm×34m乱
防炎性	試験番号 AO 060251 (二)
寸法変化率	タテ：5% ヨコ：0%
洗濯堅牢度	変退色：5級 汚染：5級
耐光堅牢度	4級以上
取扱い方法	絞り×

在庫が無くなり次第
廃番になります

※直接照明機器に接触 又は 伝導しないよう
ご注意ください。
※ロット違いが発生しやすい為必ず裁断寸法を
ご連絡ください。

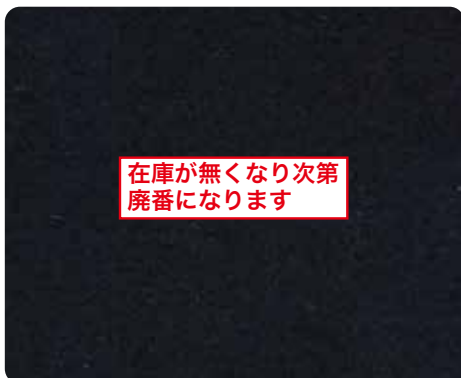

ブラック

F0625 高密度帆布



当日出荷

価格 5,500円/m



組成	綿100%
サイズ	90cm×52m乱
防炎性	試験番号 AO 830070 (二)
寸法変化率	タテ：-2% ヨコ：-2%
洗濯堅牢度	変退色：5級 汚染：4~5級
耐光堅牢度	3~4級
取扱い方法	弱絞り

従来の11号帆布より打込み本数を
多くし光を漏れにくく仕上げています。

※必ず裁断寸法をご連絡ください。



ブラック

6600 貫八別珍



当日出荷

価格 5,800円/m
防炎品 6,600円/m

防炎
後加工

CUT OK
1mより
10cm単位カット

92cm×55m乱 (20 黒のみ継続)

価格 5,100円/m
防炎品 5,900円/m

在庫が無くなり次第
廃番になります

組成	綿100%
サイズ	100cm×55m乱
防炎性	試験番号 AO 990080 (二)
寸法変化率	タテ：-3% ヨコ：-4%
洗濯堅牢度	変退色：3~4級 汚染：3~4級
耐光堅牢度	4級以上
取扱い方法	絞り×

※当社の縫製は、ご指示のない場合は順目にて仕上げます。
※防炎が必要な時はご注文時に必ず防炎品と明記して下さい。
※後防炎加工により多少色が変わることがありますのでご了承下さい。
※ロット違いが発生しやすい為、必ず裁断寸法をご連絡下さい。
※★印のついた色は防炎品常備在庫色です。
※別染色も承ります。

古くからこよなく愛用されてきた別珍はあらゆる舞台幕として使用されています。
化学繊維よりもしなやかな風合いで天然素材の為、ハレーションを起こしにくく
適度な環境を作り出すのもまた、別珍の独特な品質です。



30 京紫 (きょうむらさき)



26 白 (しろ)



24 紅鷹 (べにとび)



27 藤 (ふじ)



6 水浅葱 (みずあさぎ)



★14 香 (かおり)



17 紅 (くれない)



29 銀狼 (ぎんろう)



8 武蔵 (むさし)



12 漆茶 (うるしちゃ)



★18 臘脂 (えんじ)



★16 利休 (りきゅう)



23 紫苑 (しえん)



19 古代 (こだい)



★25 暁 (あかつき)



4 萌葱 (もえぎ)



★20 黒 (くろ)

AK160 チチヒモ黒



翌日出荷

価格 6,500円/巻(1.6cm巾)
6,600円/巻(2cm巾)

CUT NO
カットできません

組成 スパンレーヨン50% 綿50%
サイズ 1.6cm×50m乱
2cm×50m乱



AK161 チチヒモ生成



翌日出荷

価格 4,200円/巻(1.6cm巾)
5,000円/巻(2cm巾)

CUT NO
カットできません

組成 スパンレーヨン50% 綿50%
サイズ 1.6cm×50m乱
2cm×50m乱

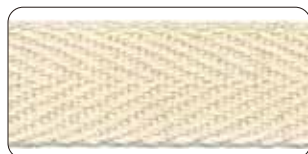

AK300 綿テープ



翌日出荷

価格 10,000円/巻(3cm巾)

CUT NO
カットできません

組成 綿100%
サイズ 3cm×50m乱

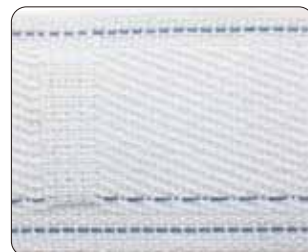

F0719 11号帆布



当日出荷

価格 3,900円/m



組成	綿100%
サイズ	90cm×53m乱
防炎性	試験番号 AO 830070 (二)
寸法変化率	タテ：-2% ヨコ：-2%
洗濯堅牢度	変退色：5級 汚染：4~5級
耐光堅牢度	3~4級
取扱い方法	弱絞り

※別注色も承ります。



2 ナチュラル



1 ライトグレー

901N 難燃11号帆布



当日出荷

価格 2,900円/m



組成	ポリエステル100%
サイズ	100cm×50m乱
防炎性	試験番号 A 2140518 (イ)
寸法変化率	タテ：-1% ヨコ：-1%
洗濯堅牢度	変退色：5級 汚染：5級
耐光堅牢度	4級以上
取扱い方法	弱絞り

※別注色も承ります。



103 ナチュラル

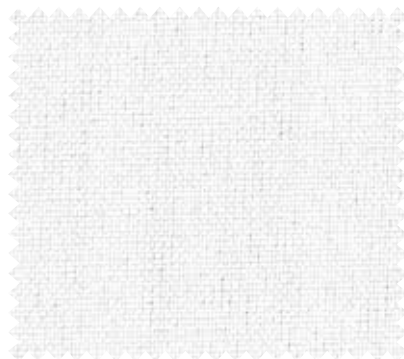

101 ホワイト

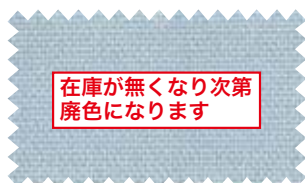

105 ライトブルー

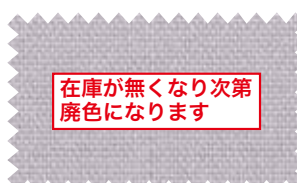

106 ライトグレー

5790 地緋帆布



当日出荷

価格 4,000円/m



組成	綿100%
サイズ	90cm×53m乱
防炎性	試験番号 AO 830070 (二)
寸法変化率	タテ：-2% ヨコ：-2%
洗濯堅牢度	変退色：5級 汚染：4~5級
耐光堅牢度	3~4級以上
取扱い方法	弱絞り



2 ダークグレー



1 黒

5711 地緋 9A



当日出荷

価格 3,300円/m



組成	綿100%
サイズ	110cm×53m乱
防炎性	試験番号 AO 960289 (二)
寸法変化率	タテ：-2% ヨコ：-2%
洗濯堅牢度	変退色：4~5級 汚染：5級
耐光堅牢度	3級
取扱い方法	弱絞り



2 ダークグレー



1 黒

F910 定式幕〈歌舞伎幕〉



当日出荷

価格 4,100円/m



CUT OK
1mより
10cm単位カット

組成	綿100%
サイズ	1ブラック、3グリーン 110cm×70m乱 2ブラウン 110cm×52m乱
防炎性	試験番号 AO 960289 (ニ)
寸法変化率	タテ：-2% ヨコ：-2%
洗濯堅牢度	変退色：3~4級 汚染：3~4級
耐光堅牢度	3~4級
取扱い方法	弱絞り



3 グリーン



2 ブラウン

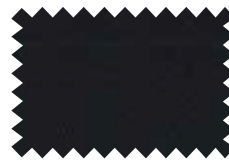

1 ブラック

裏地は舞台幕の品位を保ち、また遮光性能を高める事が出来ます。

8801N スレーキ

価格 2,500円/m



CUT OK
1mより
10cm単位カット

組成	ポリエステル100%
サイズ	100cm×100m乱
防炎性	試験番号 AO 940360 (イ)
寸法変化率	タテ：-1% ヨコ：-1%
洗濯堅牢度	変退色：5級 汚染：5級
耐光堅牢度	4級以上
取扱い方法	弱絞り

※別注色も承ります。



101 ベージュ



103 エンジ



104 ブラック

AK66 タキ



当日出荷

価格 1,450円/m



CUT OK
1mより
10cm単位カット

組成	ポリエステル100%
サイズ	100cm×50m乱
防炎性	試験番号 A 2110399 (イ)
寸法変化率	タテ：-1.5% ヨコ：-0.5%
洗濯堅牢度	変退色：5級 汚染：5級
耐光堅牢度	4級
取扱い方法	弱絞り

※別注色も承ります。



在庫が無くなり次第
廃色になります

1 ホワイト

N3568 難燃ニュースムース



翌々日出荷

価格 4,700円/m



CUT OK
1mより
10cm単位カット

組成	ポリエステル100%
サイズ	147cm×55m乱
防炎性	試験番号 A 2160516 (イ)
寸法変化率	タテ：-2% ヨコ：-5%
洗濯堅牢度	変退色：5級 汚染：5級
耐光堅牢度	4級以上
取扱い方法	弱絞り

※別注色も承ります。

※生地裏面には黒点 又はスレのような汚れが
ミミ付近を中心に付着しております。予めご了承下さい。



1 ホワイト

天竺晒



当日出荷

組成	綿100%
防炎性	試験番号 A 2110323 (ノ)
寸法変化率	タテ：-4% ヨコ：-2%
洗濯堅牢度	変退色：5級 汚染：5級
耐光堅牢度	3級
取扱い方法	弱紋り

3W120 115巾

サイズ 115cm×37m乱

価格 1,900円/m

防炎価格 1,200円/m (*25m以下は30,000円/一式)

防炎 CUT OK
後加工 1m単位カット

4W120 130巾

サイズ 130cm×37m乱

価格 2,200円/m

防炎価格 1,200円/m (*25m以下は30,000円/一式)

防炎 CUT OK
後加工 1m単位カット

5W120 157巾

サイズ 157cm×37m乱

価格 2,900円/m

防炎価格 1,400円/m (*25m以下は35,000円/一式)

防炎 CUT OK
後加工 1m単位カット

6W120 200巾

サイズ 200cm×25m乱

価格 6,000円/m

防炎価格 3,000円/m (*25m以下は75,000円/一式)

防炎 CUT OK
後加工 1m単位カット

7W120 228巾

サイズ 228cm×25m乱

価格 6,400円/m

防炎価格 3,800円/m (*25m以下は95,000円/一式)

防炎 CUT OK
後加工 1m単位カット

廃番

既製品白布



当日出荷

1枚単位

CUT X NO
カットできません

組成	綿100%
サイズ	137cm×260cm 価格 2,500円/枚
	160cm×280cm 価格 3,000円/枚
	183cm×300cm 価格 3,500円/枚
	203cm×300cm 価格 4,000円/枚
	228cm×300cm 価格 4,500円/枚
	250cm×300cm 価格 5,000円/枚
	270cm×300cm 価格 5,500円/枚



寒冷紗



当日出荷

4080 価格 600円/m

CUT X NO
カットできません組成 綿100%
サイズ 110cm×100m乱

廃番 価格 350円/m

組成 綿100%
サイズ 92cm×100m乱

600 黒寒冷紗

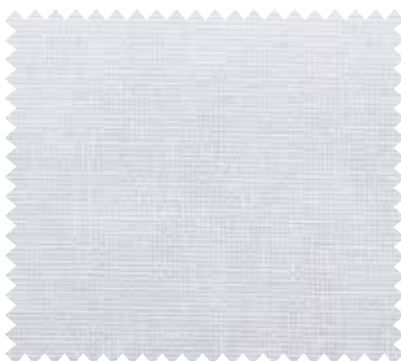
組成 ポリエステル100%
サイズ 135cm×100m乱 価格 1,150円/m
180cm×100m乱 価格 1,400円/m

4080



5300

廃番

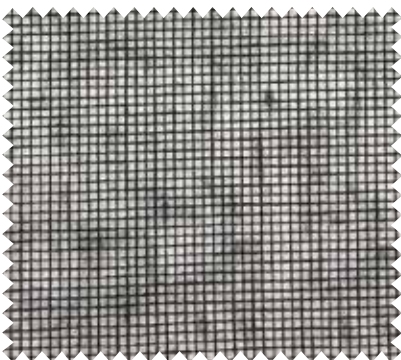

600

700 デニム



当日出荷

価格 2,800円/m

防炎	CUT OK
不可	1m単位カット

組成	綿65% ポリエステル35%
サイズ	110cm×56m乱
寸法変化率	タテ：-4.8% ヨコ：-0.4%
洗濯堅牢度	変退色：4~5級 汚染：4~5級
耐光堅牢度	3~4級以上
取扱方法	弱絞り



123 ネイビー



72 カーキ



199 プルシアンブルー



198 ダークグレー



200 ブラック

N075 綿ブッチャー



当日出荷

価格 7,500円/m

防炎価格 1,200円/m (※25m以下は30,000円/一式)

防炎	CUT OK
後加工	1m単位カット

組成	綿100%
生地巾	118cm
防炎性	試験番号 A 2110323 (ハ)



エンジ



からし



こげちや



オリーブ



ネイビー



紫



黒

N078 麻平織



当日出荷

価格 13,500円/m

防炎価格 800円/m (※25m以下は20,000円/一式)

防炎	CUT OK
後加工	1m単位カット

組成	麻100%
生地巾	45cm
防炎性	試験番号 A 2110323 (ハ)



紺

在庫が無くなり次第
廃色になります



れんが



こけみどり



黒

在庫が無くなり次第廃番になります

26800

セミスエード (両面起毛生地)



当日出荷

価格 3,500円/m

防災価格 900円/m (*25m以下は22,500円/一式)

防災 CUT OK
後加工 1m単位カット

組成	綿100%
サイズ	108cm×54m乱
防炎性	試験番号 A 2150571 (ハ)
寸法変化率	タテ：-3.5% ヨコ：-3%
洗濯堅牢度	変退色：4~5級 汚染：4級
耐光堅牢度	4級
取扱方法	弱絞り



15 アイボリー



11 ブラウン



26 ダークグレー



12 ネイビー



14 ブラック



赤



紺

KM-1・KM-2・KM-3
混紡毛氈



当日出荷

防災 CUT OK
1mより
10cm単位カット

組成	ウール80% レーヨン20%
サイズ	KM-1 182cm×37m乱 (厚み1mm) 価格 20,000円/m
	KM-2 182cm×37m乱 (厚み2mm) 価格 39,500円/m
	KM-3 190cm×37m乱 (厚み3mm) 価格 59,000円/m

※幅・サイズカット承ります。



赤



紺

MO-1・MO-2・MO-3・MO-5
毛氈



当日出荷

防災 CUT OK
1mより
10cm単位カット

組成	ウール100%
サイズ	MO-1 182cm×45m乱 (厚み1mm) 価格 29,000円/m
	MO-2 182cm×25m乱 (厚み2mm) 価格 53,500円/m
	MO-3 190cm×25m乱 (厚み3mm) 価格 72,000円/m
	MO-5 190cm×25m乱 (厚み5mm) 価格118,500円/m

※幅・サイズカット承ります。

在庫が無くなり次第廃番になります

NE2091・NE2092

ニューエンゼルラシャ  当日出荷

NE2091 価格 4,500円/m

NE2092 価格 8,700円/m

防火	CUT OK	1m~10m未満: ¥1,600-/1カット
不可	1m単位カット	10m以上: ¥2,100-/1カット

組成 ポリエステル100%

サイズ	NE2091: 90cm×50m乱 (厚み1mm)
	NE2092: 90cm×25m乱 (厚み2mm)

NE2091



NE2092

166 カーマイン



1 ホワイト



23 ベージュ



58 イエローグリーン



2 オフホワイト



34 レモンイエロー



70 グリーン



146 スイートピンク



36 マリーゴールド



110 ブルー



163 コーラルピンク



50 オレンジ



197 グレー



167 スカーレット



44 キャメル



200 ブラック



154 ルビー



18 ブロンズ

在庫が無くなり次第廃番になります

1180 エンゼルフェルト  当日出荷

価格 13,000円/m

防火	CUT OK	1m~10m未満: ¥1,600-/1カット
不可	1m単位カット	10m以上: ¥2,100-/1カット

組成 羊毛60% レーヨン40%

サイズ 180cm×40m乱



191 セラミック



1 ホワイト



15 ライトタン



167 スカーレット



2 オフホワイト



43 オークル



196 シルバー



68 ライトカーキ



98 シアースカイ



123 ネイビー



71 ダークグリーン



106 レイニーブルー



200 ブラック

廃色



14 ホワイト

22 エクル

5 ブラウン

11 アイボリー

8 ダークベージュ

16 ネイビー

20 シェルベージュ

19 チェリーベージュ

1 ブラック

9 ライトベージュ

15 レッド

廃番

1901A サランネット



当日出荷

価格 9,350円/m

防炎価格 3,500円/m (*25m以下は87,500円/一式)

防炎 後加工	CUT OK 1mより 10cm単位カット
-----------	-----------------------------

組成	ポリエステル100%
サイズ	190cm×35m乱
防炎性	試験番号 AO 090414 (口)

※防炎加工品の場合自然乾燥のため、
生地巾が約10%縮みます。



13 グレー

廃番

1902B サランネット



当日出荷

価格 12,800円/m

防炎価格 3,500円/m (*25m以下は87,500円/一式)

防炎 後加工	CUT OK 1mより 10cm単位カット
-----------	-----------------------------

組成	ポリエステル100%
サイズ	180cm×30m乱
防炎性	試験番号 AO 090414 (口)

※防炎加工品の場合自然乾燥のため、
生地巾が約10%縮みます。



2 ライトブラウン

7 アイボリー

5 シルバー

9 ブラウン

3 グレー

10 ブルー

11 ダークグレー



1 ブラック

廃番

1951 サランネット



当日出荷

価格 7,700円/m

防炎 不可	CUT OK 1mより 10cm単位カット
----------	-----------------------------

組成	塩化ビニリデン100%
サイズ	120cm×30m乱

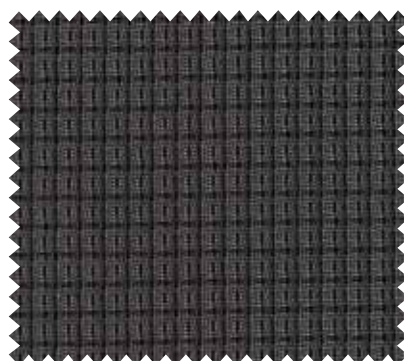

1 ブラック

CT1885

カラーターポリン1類



価格 7,600円/m



CUT⁺OK
1m単位カット

組成	塩化ビニール100%
サイズ	188cm×50m乱
厚み	0.5mm
重量	600g/m ²
防災製品認定番号	F-12048 <small>(カーテン用の番号ではありません)</small>



1 ホワイト



16 パウダー



70 グリーン



60 ライムグリーン



2 オフホワイト



50 オレンジ



111 ディープブルー

CT1885

カラーターポリン2類



価格 5,300円/m



CUT⁺OK
1m単位カット

組成	塩化ビニール100%
サイズ	188cm×50m乱
厚み	0.35mm
重量	440g/m ²
防災製品認定番号	F-09022 <small>(カーテン用の番号ではありません)</small>



1 ホワイト



34 レモンイエロー



111 ディープブルー



110 ブルー



2 オフホワイト



89 オリエンタルグリーン



200 ブラック



6 パウダー



70 グリーン

梨地白ビニール



1反単位

※透明ではありません。

CUT^XNO
カットできません

組成 塩化ビニール100%

サイズ	
91.5cm×100m	40,000円/反
137cm×100m	56,000円/反
厚み0.08mm	



梨地カラービニール



1反単位

※透明ではありません。

CUT^XNO
カットできません

組成 塩化ビニール100%

サイズ	
91.5cm×50m	23,000円/反
厚み0.08mm	



1 レッド



2 ピンク



4 グリーン



3 イエロー



5 ブルー

FM5300

防災トーマービニール



CUT^XNO
カットできません



組成	塩化ビニール100%
防災性	AT 890085 <small>(カーテン用の番号ではありません)</small>

(幅)	(長さ)	(価格)
137cm	30m乱	5,400円/m
183cm	30m乱	7,200円/m
厚み0.3mm		



5300・5301

トーマービニール



CUT^XNO
カットできません

組成 塩化ビニール100%

品番	(幅)	(長さ)	(価格)
5300	137cm	50m乱	1,800円/m
5301	183cm	50m乱	2,600円/m
厚み0.2mm			



5310・5320

トーマービニール



CUT^XNO
カットできません

組成 塩化ビニール100%

品番	(幅)	(長さ)	(厚み)	(価格)
5310	91.5cm	10m乱	1mm	5,000円/m
	137cm	10m乱	1mm	7,800円/m
5320	91.5cm	10m乱	2mm	10,000円/m
	137cm	10m乱	2mm	16,500円/m



インクジェット 広幅インクジェット対応生地

最大320cmまで対応可能。 広幅なので、床から天井まで壁一面に取り付けるタペストリーや間仕切りにもご利用いただけます。

ターポリンと比較して、軽くて丈夫。

ラテックスインク対応。

今まで防炎加工が難しいとされていたラテックスインク対応の防炎加工が可能となりました。
安全で耐光性のある仕上がりが。

※防炎に対応していない場合もございますので、プリント後の防炎試験は必要となります。

用途例 懸垂幕、のれん、横断幕、広告用バナー、サンシェード、ブックカバーなど多岐にご利用いただけます。

各種出力(インクジェットプリント)サービスも承っております。



しなやかな中厚手ニット生地を使用すれば、マジックテープ等の面ファスナーに、脱着可能。



軽くて強度があり、太陽光に対する色あせにも強いので、日よけにピッタリです。



透き通るような美しい白生地がベースなので、風景写真も美しい再現力があります。



上質な生地を使った高級感あふれるブックカバーです。
オリジナルデザインで会社のロゴマークを入れてプリントできますので、ノベルティグッズに最適です。



インクジェットプリントは一枚でも印刷することが可能ですので、オリジナルの横断幕を作ることも出来ます。生地は軽くて丈夫です。



広幅(320cm)対応のインクジェットプリンター。

M 260 価格 7,000円/m
M 320 価格 8,200円/m

CUT×NO
 カットできません

高級感のある厚手ポリエステルサテン生地、超ワイドクロスの定番品です。

組 成	ポリエステル100%
サイズ	M 260 260cm×50m乱 M 320 320cm×45m乱
生地防炎性能	F-24050
プリント後 防炎性能	F-24051
耐チョークマーク	△



F 260 価格 9,500円/m
F 310 価格 10,600円/m

CUT×NO
 カットできません

強力な防炎性能!ラテックスプリント後の防炎OK!

組 成	ポリエステル100%
サイズ	F 260 260cm×40m乱 F 310 310cm×40m乱
生地防炎性能	F-28215
プリント後 防炎性能	F-28253
耐チョークマーク	○



ME 260 価格 9,200円/m
ME 320 価格 11,300円/m

CUT×NO
 カットできません

しなやかな中厚手ニット生地、マジックテープ等の面ファスナーに脱着可能。

組 成	ポリエステル100%
サイズ	ME 260 260cm×55m乱 ME 320 320cm×55m乱
生地防炎性能	F-25098
プリント後 防炎性能	F-25227
耐チョークマーク	○

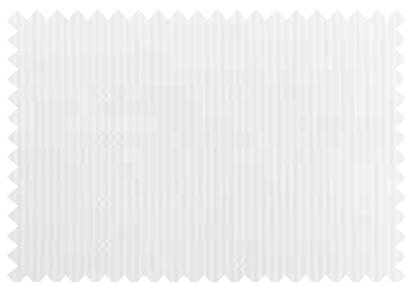

※チョークマークとは、加工織物の一つ。加工中の織物が酸になったり硬いものに擦れたりして、白墨で書いたような筋が付き一部分の光沢が正常な部分と異なって見える現象です。

※防炎性能番号は防炎性能認定番号です。(カーテン用の番号ではありません)

※プリント後防炎性能は弊社で出力する場合に限りです。

プリント内容(色・柄)によっては防炎性能が発揮されず、デザインの再構成をお願いする場合があります。(防炎性能が不要であれば問題ありません)再構成分作製時の費用につきましては有償となりますので、予めご了承ください。

●各種出力(インクジェットプリント)サービスでのご注意

データ作成について

- ・アプリケーション イラストレータでご用意ください。
- ・サイズ 原寸サイズで作成してください。(極端な拡大縮小は、曲線などが歪んでしまうことがあります。)
- ・カラー レギュラー(CMYK)色で作成 ※特色(DIC、PANTONE、スポットカラーなど)指定はできません。
- ・画像 画像はCMYK/原寸サイズ72dpi以上を推奨。72dpiより低い解像度では画像が粗くなります。RGBをCMYKに変換すると色が暗くなる場合があります。ご注意ください。配置の画像は、埋め込まずにリンクさせてください。画像データの保存形式はEPS(推奨)、PSD、TIFF、で保存してください。EPS形式の場合はPhotoshopで保存する時に、エンコーディングをバイナリまたはJPEGの最高画質にして保存してください。

データ入稿時

フォントはアウトライン化をしてください。
 不要なオブジェクトはすべて削除し、オブジェクトの「隠す」「ロック」を解除してください。
 レイヤーはすべて統合してください。

舞台幕



起毛カーテン



貫八別珍



貫八別珍



貫八別珍

舞台幕の名称と役割

緞帳

舞台の前面にあり、開演と同時に開き閉演と同時に閉じる、メインとなる豪華な装飾を施された美術工芸品。西陣織、フック緞帳、オリジナルジャガード織緞帳、先染ジャガード織緞帳等があります。

絞り上げ緞帳

ミュージカル、コンサート等の催しに使われる幕。定形絞り上げ式と変形絞り上げ式とあり変形絞り上げ式は舞台のバランスに応じて滑車のピッチを変えて変形上下作動する事が出来ます。布地は後染ジャガード織物(豪華な光沢のある色)やベルベット(P,18参照)・別珍(P,20参照)を用い、ヒダは3~5倍の用量を使って仕上げます。

オペラカーテン(斜め絞り緞帳)

オペラ・バレエの上演には欠かせない幕です。引割幕の一種で中央下部から左右上部斜め方向に上下作動します。布地は後染ジャガード織物(豪華な光沢のある色)やベルベット(P,18参照)・別珍(P,20参照)を用い、ヒダは2~4倍の用量を使って仕上げます。

暗転幕

舞台演劇での場面で転換中に観客からの視線を遮る為に舞台前面を覆う一枚の黒幕。別珍(P,20参照)や高密度の帆布(P,19参照)がよく使われています。

一文字幕(水引幕・カスミ幕)

舞台の上部にあるブドウ棚、ハトン、照明等を観客の視線から遮る為に舞台上部に設置されており舞台の天地を調節する為にも使われる幕。別珍(P,20参照)がよく使われています。

袖幕(源氏幕・脇幕・サイド幕)

舞台の袖や脇舞台とを間仕切りし、控えの役者や装置を観客の視線から遮る為に舞台両脇に平行して設置されており舞台の左右を調節する為にも使われる幕。別珍(P,20参照)がよく使われています。

引割幕

舞台の中央から左右に開閉される幕の総称。中割幕や大黒幕に用いられます。別珍(P,20参照)がよく使われています。

中割幕

引割幕の一種で舞台の奥行きに対して複数の幕で設置し、必要に応じて場面転換する時に用いられます。別珍(P,20参照)がよく使われています。

大黒幕

引割幕の一種で舞台の最奥の水平幕を隠して、舞台全体の色調を安定させる効果があり背景にも用いられます。別珍(P,20参照)の黒色がよく使われています。

水平幕

舞台最奥の壁面と舞台の間仕切り背景として使用する幕で水平ライト(照明機器)の光を投影し「朝」「昼」「夕暮れ」といった照明効果がこの幕を使って表現されます。帆布(P,21参照)のグレー色がよく使われています。

スクリーン・カットマスク

映写機、VP、スライドを用いて映し出す時に用いられ、スクリーンと天地に横長の幕をセットにして昇降出来るようにしています。袖カットマスクは引割幕を併用する場合もあります。カットマスクには別珍(P,20参照)の黒色がよく使われています。

その他の舞台幕及び道具幕

定式幕(歌舞伎幕)(P,22参照)

歌舞伎舞台に使用され、黒色、柿色、萌黄色の3色の木綿布が縦に縫い合わされた幕。通常舞台の下手(向かって左)から上手(向かって右)へ開け、上手から下手へ閉じます。

地 絨 (P,21参照)

舞台の床面に敷かれる布で地を表現する時に使用されます。

「ドロ布」「板布」「波布」「雪布」「水布」等演目に応じて使われます。布地は帆布やカツラギがよく使われています。

背景幕(ドロップ)

ツアー等による演目に応じて舞台の背景を作る為に用いられる幕。「山」「雲」「海」「塀」等があります。布地は帆布やカツラギがよく使われています。

紅白幕 (P,37、P,38参照)

紅い布と白い布が横使いに縫い合わされた幕。振り落とし幕として使用されます。

装飾幕 (P,22参照)

コンサートや斎場等柔らかなドレープや豪華な飾りが必要とされる時に使われる幕。布地はスムースがよく使われます。

紗 幕

演目で「霧」「霞」のように遠くを曇らせる表現をする為に用い、前面より照明を投影することにより奥舞台の演出効果を高めます。

東西幕(駄目幕)

袖幕が脇舞台や装置・壁を観客より視線が見切れなかった時に使われる幕。舞台手前から奥に向かって設置されます。布地は別珍がよく使われています。

浅葱幕

歌舞伎舞台等に使用され、浅葱色の木綿布で縫い合わされた幕。昼間の屋外を表現する為に使われます。振り落とし、振りかぶせをし表現します。布地はブロード等薄地がよく使われます。

クロマキー

写真撮影した後の合成処理をしやすくする為に使用されます。

青い木綿布を縫い合わせた幕をバックに使います。布地は帆布等厚地がよく使われます。



舞台幕の仕様例

舞台は芸術創造の場。緞帳をはじめ様々な幕や装置により多彩な演出を繰り広げ“時”の芸術と豊かな感動を生み出します。ここでは学校の講堂、屋内運動場や公民館など比較的小規模な舞台の基本的な配置と仕様例をご説明致します。

No.	名称	装置寸法 (mm)	幕寸法(mm)		装置仕様	動力	幕地仕様	ヒダ数	製作数	備考
			W	H						
①	一文字幕 (水引幕)	L11,800	11,800	900	固定釘打ち	—	Angelkiss9102, 裏地Angelkiss8801N, 4寸フレンジラメ入	張り切り	1	中央にマーク(校章・町章)付総手本刺繍又は アップリケ刺繍があります。
②	袖幕 (源氏幕)	L900×2	900	4,400	固定釘打ち	—	Angelkiss9102, 裏地Angelkiss8801N, 7寸フレンジラメ入	張り切り	2	学校名、町名、社名は上手(向かって右側) 寄贈者名は下手(向かって左側)
③	緞帳	L11,000	11,000	4,000	電動昇降四ツ折式	0.75Kw	緞帳地、 裏地Angelkiss8801N, 7寸フレンジラメ入	張り切り	1	昇降方法は飛ばし上げ式、巻取り式、絞り上げ 式(定形・変形)、折り上げ式(三ツ折、四ツ折、 五ツ折)、開閉式があります。
④	カスミ幕1 (一文字幕)	L12,400	12,400	1,250	固定パイプ吊り、CP25φ	—	Angelkiss9102	2倍ヒダ	1	天井、ブドウ棚や各種吊りものを観客の視線 から遮る為に設置する。
⑤	サイド幕1 (袖幕・脇幕)	L1,800×2	1,800	4,700	固定パイプ吊り、CP25φ	—	Angelkiss9102	2倍ヒダ	2	舞台袖の脇舞台や壁、各装置を観客の視線 から遮る為に設置する。
⑥	ポーターライトボタン	L11,000	—	—	手動ウィンチ昇降式、 STK42.7φ、500kg	—	—	—	1	ポーターライトを吊る装置。
⑦	サイド幕2 (袖幕・脇幕)	L1,800×2	1,800	4,700	固定パイプ吊り、CP25φ	—	Angelkiss9102	2倍ヒダ	2	サイド幕(1)と同じ。
⑧	カスミ幕2 (一文字幕)	L11,400	11,400	1,250	固定パイプ吊り、CP25φ	—	Angelkiss9102	2倍ヒダ	1	カスミ幕(1)と同じ。
⑨	中幕(中割幕)	L6,700×2	6,700	4,000	手動ロープ開閉式、 AK4030レール、砂袋付	—	Angelkiss9102	2倍ヒダ	2	必要に応じて舞台転換する為に設置。
⑩	スクリーン	L5,300	4,800	3,200	手動ウィンチ昇降式、 AL120φ、300kg	—	サンライトスクリーン	張り切り	1	VP(ビデオプロジェクター)、 スライドを投影する為に設置。
⑪	サイド幕3 (袖幕・脇幕)	L1,800×2	1,800	4,700	固定パイプ吊り、CP25φ	—	Angelkiss9102	2倍ヒダ	2	サイド幕(1)と同じ。
⑫	カスミ幕3 (一文字幕)	L11,400	11,400	1,250	固定パイプ吊り、CP25φ	—	Angelkiss9102	2倍ヒダ	1	カスミ幕(1)と同じ。
⑬	ホリゾン トライトボタン	L11,000	—	—	手動ウィンチ昇降式、 STK42.7φ、500kg	—	—	—	1	ホリゾンライトを吊る装置。
⑭	美術ボタン	L7,200	—	—	手動ウィンチ昇降式、 STK42.7φ、500kg	—	—	—	1	各種照明、看板、国旗、校旗等を吊る為に用いる。
⑮	後幕(バック幕)	L6,700×2	6,700	4,000	手動ロープ開閉式、 AK4030レール、砂袋付	—	Angelkiss9102	2倍ヒダ	2	舞台内の色調を安定する為に設置。
別 途 工 事	1、天井(軽天・点検口・ブドウ棚・スノコ・吊り材・消車ビーム・モーター補強台の一切) 工事は含みません。 2、電動商品工事の場合一次側電源供給接続工事は含みません。イ、二次側配管配線工事は含みません。 □、制御盤が必要な場合は別途見積り致します。 3、ライトボタンの工事の場合照明機具及び照明用給電ケーブル工事は含みません。 4、その他建築に関する工事の一切は含みません。 5、その他									

舞台幕側面



舞台幕正面





組成 レーヨン・綿(芯)
長さ 50m乱

CUT OK
1mより
10cm単位カット

①ハタキン



②ハタキン無地



③ハタキン無地ラメ入り



クオリティサンプルは4寸フレンジです。

寸法	ハタキン	ハタキン無地	ハタキン無地ラメ入り	① ハタキン	①	②	③	重量	太さ
N-3寸(9cm)	3,000円/m	3,000円/m	3,850円/m	Y地色に約14cm間隔で、エンジ縄が1本有ります。	○	○	○	約75g/m	約4mm
N-4寸(12cm)	4,800円/m	4,800円/m	6,500円/m	Y地色に約18cm間隔で、エンジ縄が2本有ります。	○	○	○	約150g/m	約5mm
N-5寸(15cm)	6,000円/m	6,000円/m	7,750円/m	Y地色に約23cm間隔で、エンジ縄が4本有ります。	○	○	○	約230g/m	約7mm
N-6寸(18cm)	10,500円/m	10,500円/m	13,300円/m	Y地色に約28cm間隔で、エンジ縄が4本有ります。	○	○	別注	約310g/m	約10mm
N-7寸(21cm)	8,700円/m	11,500円/m	14,300円/m	〃	○	○	○	約350g/m	約11mm
N-寸八(5cm)	—	1,800円/m	—	ハタキン無地のみ販売しています。	×	○	×	約26g/m	約3mm

○印は常備在庫 別注品は1mより受注致します。
×印は生産不可 納期：約15日間

①金茶

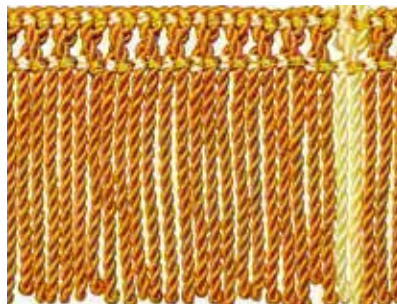

②金茶無地

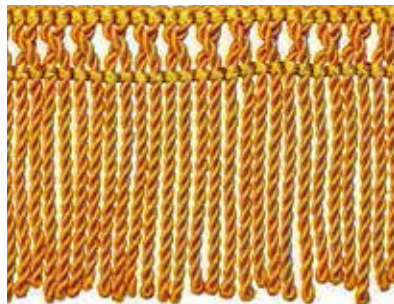

③金茶無地ラメ入り

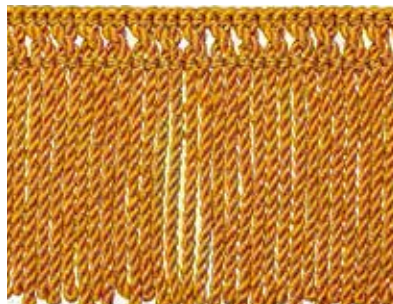

クオリティサンプルは4寸フレンジです。

寸法	金茶	金茶無地	金茶無地ラメ入り	① 金茶	①	②	③	重量	太さ
N-3寸(9cm)	3,000円/m	3,000円/m	3,850円/m	GO地色に約14cm間隔で、白縄が1本有ります。	○	○	○	約75g/m	約4mm
N-4寸(12cm)	4,800円/m	4,800円/m	6,500円/m	GO地色に約18cm間隔で、白縄が2本有ります。	○	○	○	約150g/m	約5mm
N-5寸(15cm)	6,000円/m	6,000円/m	7,750円/m	GO地色に約23cm間隔で、白縄が4本有ります。	○	○	○	約230g/m	約7mm
N-6寸(18cm)	10,500円/m	10,500円/m	13,300円/m	GO地色に約28cm間隔で、白縄が4本有ります。	○	別注	別注	約310g/m	約10mm
N-7寸(21cm)	8,700円/m	11,500円/m	14,300円/m	〃	○	別注	○	約350g/m	約11mm

○印は常備在庫 別注品は1mより受注致します。
×印は生産不可 納期：約15日間

B3寸無地フレンジ

価格 4,400円/m

CUT OK
1mより
10cm単位カット

組成 レーヨン・綿(芯)
巾 9cm
長さ 50m乱
太さ 4mm
重量 約70g/m



エンジ無地



生成



白

別注 校章・文字 製品販売

校章(町章・社章等)又、文字(学校名、町名、会社名、寄贈者名等)を総手本刺繍やアップリケ刺繍にて製作承ります。

〈対比表〉 幕の仕上がり寸法に対しての校章及び文字の参考サイズ

校 章		文 字	
一文字幕の高さ(mm)	校章の大きさ(mm)	袖幕の幅(mm)	文字の大きさ(mm)
H350	150φ迄	W400~W700	90φ迄
H400	180φ迄	W700~W900	90φ~120φ
H500	240φ迄	W900~W1,500	120φ~150φ
H700	350φ	W1,500~W2,000	150φ~210φ
H800	400φ	※幕の色調やヒダ使い等により若干変わりますが、大半は上記対比表のサイズが適当です。 ※一文字幕、袖幕以外の各諸幕へも本刺繍、アップリケ刺繍を承ります。	
H900	450φ		
H1,000	500φ		
H1,200	600φ		

※通常学校名・町名・会社名は舞台に向かって上手(右側)、寄贈者名を入れる場合は下手(左側)に配置します。



校章 総手本刺繍



校章 総手本刺繍



校章 アップリケ刺繍



総手本刺繍



アップリケ刺繍



アップリケ刺繍

総手本刺繍
伝統工芸士により太糸を細糸で一本一本縫い込んでいく手法です。光沢、重量感があり美しい作品に仕上がります。

アップリケ刺繍
アップリケ用の生地をデザイン・文字の形に切り取り、裏面に接着材を付けて土台布に貼付けます。周囲を太糸でかがることにより立体感が出て遠目には、刺しゅうのように見えます。
※よく使われる生地：ラメ地、別珍、フェルト地

別染旗

(国旗・校章旗・社章旗・町会旗・チーム旗・安全旗等)

製品販売

別染旗製品サイズ表 (本染め)

参考使用生地：天竺、ブロード、シャークスキン

防炎
後加工
(本染め品に限ります。)

参考サイズ (cm×cm)	
尺二	35×45
尺五	45×60
大巾	70×100
ヤール巾	90×130
三巾	100×150
大巾二巾	140×210
ヤール巾二巾	170×260

※上記以外の当見本帳掲載商品での別染旗の製作も承ります。
(裏抜け、染色が良好な商品に限ります。)

校章旗 (本染め2色使い)



チーム旗 (本染め1色使い)



町会旗 (本染め2色使い)



社章入り安全旗



懸垂幕



横断幕・懸垂幕 製品販売

懸垂幕 幅90cm迄
横断幕 幅90cm迄

※綿布：本染め、顔料プリント
ターボリン：油性プリント

横断幕



紅白幕

製品販売

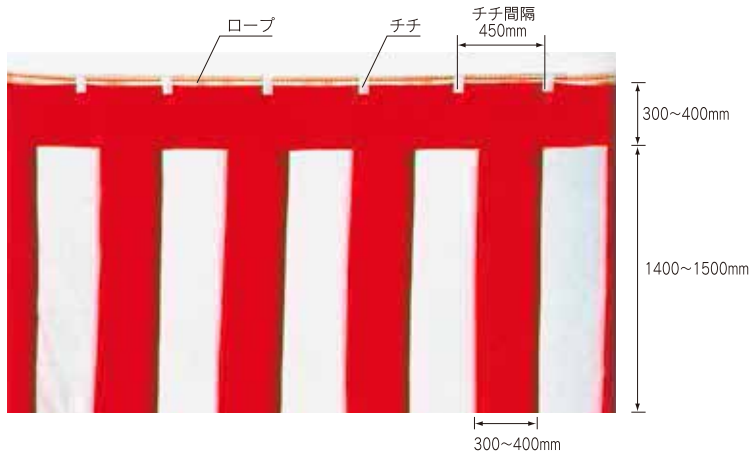

綿紅白幕

防炎
後加工

組成	綿100%
防炎性	浸漬防炎(二)
収縮率	タテ：5% ヨコ：8%
洗濯堅牢度	変退色：3~4級 汚染：3~4級
耐光堅牢度	4級以上
取扱い方法	

テトロン紅白幕

防炎
後加工

組成	ポリエステル100%
防炎性	製品加工(イ)
収縮率	タテ：1% ヨコ：1%
洗濯堅牢度	変退色：3~4級 汚染：3~4級
耐光堅牢度	4級以上
取扱い方法	

※テトロン：テトロントロピカル

撥水ナイロン紅白幕

防炎
不可

組成	ナイロン100%
収縮率	タテ：1% ヨコ：1%
洗濯堅牢度	変退色：3~4級 汚染：3~4級
耐光堅牢度	4級以上
取扱い方法	

メッシュ紅白幕

防炎
後加工

組成	ポリエステル100%
防炎性	製品加工(ハ)
収縮率	タテ：1% ヨコ：1%
洗濯堅牢度	変退色：3~4級 汚染：3~4級
耐光堅牢度	4級以上
取扱い方法	

金巾紅白幕 (顔料捺染品)

防炎
後加工

組成	綿100%
防炎性	浸漬防炎(二)
収縮率	タテ：5% ヨコ：8%
洗濯堅牢度	変退色：3~4級 汚染：3~4級
耐光堅牢度	4級以上
取扱い方法	

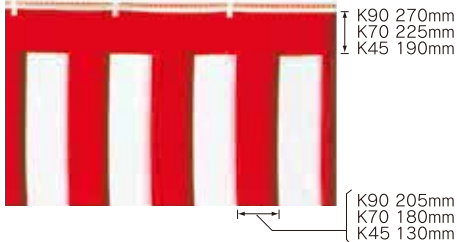

AK800 紅白ロープ

価格 350円/m

CUT #OK
1m単位カット

組成	アクリル100%
サイズ	8mm×300m乱

綿紅白幕 (赤白縫い合わせ品)

組成 綿100%

〈防炎後加工〉

品番	規格	価格	価格(防炎品)
C-900	W9.0m×H1.8m (赤14枚・白13枚)ロープ10m付	60,000円/枚	95,000円/枚
C-720	W7.2m×H1.8m (赤11枚・白10枚)ロープ8.2m付	50,000円/枚	80,000円/枚
C-540	W5.4m×H1.8m (赤9枚・白8枚)ロープ6.4m付	40,000円/枚	65,000円/枚
C-360	W3.6m×H1.8m (赤6枚・白5枚)ロープ4.6m付	26,000円/枚	42,000円/枚

テトロン紅白幕 (赤白縫い合わせ品)

組成 ポリエステル100%

〈防炎後加工〉

品番	規格	価格	価格(防炎品)
T-900	W9.0m×H1.8m (赤14枚・白13枚)ロープ10m付	43,400円/枚	85,000円/枚
T-720	W7.2m×H1.8m (赤11枚・白10枚)ロープ8.2m付	40,500円/枚	82,800円/枚
T-540	W5.4m×H1.8m (赤9枚・白8枚)ロープ6.4m付	29,200円/枚	74,700円/枚
T-360	W3.6m×H1.8m (赤6枚・白5枚)ロープ4.6m付	20,000円/枚	67,200円/枚

ナイロン紅白幕 (赤白縫い合わせ品)

〈撥水品〉

組成 ナイロン100%

〈防炎不可〉

品番	規格	価格(防炎品)
N-900	W9.0m×H1.8m (赤13枚・白12枚)ロープ10m付	145,000円/枚
N-720	W7.2m×H1.8m (赤10枚・白10枚)ロープ8.2m付	122,500円/枚
N-540	W5.4m×H1.8m (赤8枚・白7枚)ロープ6.4m付	90,000円/枚
N-360	W3.6m×H1.8m (赤5枚・白5枚)ロープ4.6m付	66,500円/枚

メッシュ紅白幕 (赤白縫い合わせ品)

〈速乾加工品〉

組成 ポリエステル100%

〈防炎後加工〉

品番	規格	価格	価格(防炎品)
廃番	W9.0m×H1.8m (赤12枚・白11枚)ロープ10m付	49,900円/枚	93,500円/枚
廃番	W7.2m×H1.8m (赤10枚・白9枚)ロープ9.2m付	44,600円/枚	89,000円/枚
廃番	W5.4m×H1.8m (赤7枚・白7枚)ロープ7.4m付	34,000円/枚	80,000円/枚
廃番	W3.6m×H1.8m (赤5枚・白4枚)ロープ5.6m付	22,800円/枚	70,600円/枚

金巾紅白幕 (顔料捺染品)

組成 綿100%

〈防炎後加工〉

品番	規格	価格	価格(防炎品)
K-90	W9m×H0.9m ロープ10m付	40,000円/枚	64,000円/枚
K-70	W9m×H0.7m ロープ10m付	36,000円/枚	60,000円/枚
K-45	W9m×H0.45m ロープ10m付	31,000円/枚	55,000円/枚

※洗濯により赤色が色落ちて白色を汚染する事がありますのでご了承下さい。
※別注商品につきましては納期 約2週間です。

別注祭事幕(縫い合わせ品) 製品販売

納期：約10日 ※洗濯により色部分が色落ちて白色を汚染することがありますので御了承下さい。

	青白幕 (青白ロープ付)	紺白幕 (紺白ロープ付)	紫白幕 (紫白ロープ付)	ピンク白幕 (白ロープ付)	黒白幕 (黒白ロープ付)	三色幕(A) (三色ロープ付)	三色幕(B) (三色ロープ付)	紅白水引幕(A) (紅白ロープ付)	紅白水引幕(B) (紅白ロープ付)
綿ブロード	○	○	○	○	○	○	○	○	○
綿天竺	×	×	×	×	×	×	×	○	○
ナイロン	×	×	×	×	×	×	×	○	○
テトロン	○	○	○	×	○	○	○	○	○

※テトロン：テトントロピカル

綿ブロード

防炎
後加工

組成	綿100%
防炎性	浸漬防炎(二)
収縮率	タテ：5% ヨコ：8%
洗濯堅牢度	変退色：3~4級 汚染：3~4級
耐光堅牢度	4級以上
取扱い方法	

綿天竺

防炎
後加工

組成	綿100%
防炎性	浸漬防炎(二)
収縮率	タテ：5% ヨコ：8%
洗濯堅牢度	変退色：3~4級 汚染：3~4級
耐光堅牢度	4級以上
取扱い方法	

ナイロン

防炎
不可

組成	ナイロン100%
収縮率	タテ：1% ヨコ：1%
洗濯堅牢度	変退色：3~4級 汚染：3~4級
耐光堅牢度	4級以上
取扱い方法	

テトントロピカル

防炎
後加工

組成	ポリエステル100%
防炎性	製品加工(イ)
収縮率	タテ：1% ヨコ：1%
洗濯堅牢度	変退色：3~4級 汚染：3~4級
耐光堅牢度	4級以上
取扱い方法	

※テトロン：テトントロピカル

スクリーン印刷

社名、学校名、寄贈者名等を入れる事ができます。
綿、テトロン、金巾 どの布にも入れる事ができます。

参考価格 1枚の場合 57,500円
2枚の場合 37,750円
3~5枚の場合 30,500円
6~10枚の場合 23,750円

※1枚より受注致します。
※納期 約2週間
※指定文字、マークは別途見積り致します。
20文字以上の場合は、
10%アップになります。



展示会用スタンド

価格：45,000円/台
サイズ(高さ)：1.66m~4m
材質：合金アルミニウム製
納期：約1週間
重量 1.4kg

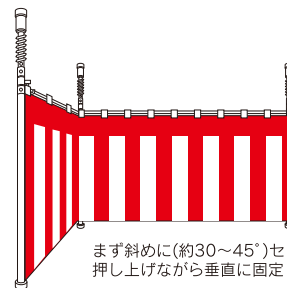

まず斜めに(約30~45°)セットし、
押し上げながら垂直に固定します。

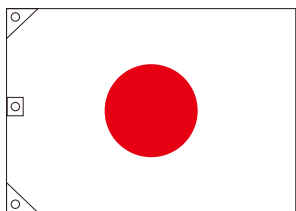
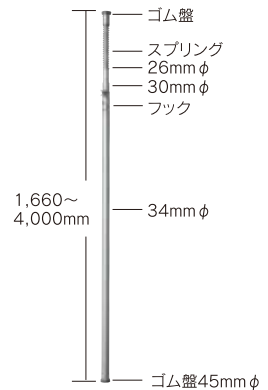

3ヶ所付きの商品はハトメが中央の位置になります。

日の丸国旗

製品販売

品番	品名	サイズ (cm×cm)	価格 (円/枚)	レザーハトメ ひも付	備考
NIC 100	天竺	90×130	5,000	2ヶ所	顔料染め
NIC 200		103×150	7,000	〃	顔料染め
NIC 300		128×200	13,000	3ヶ所	顔料染め
N 廃番		140×210	15,500	〃	顔料染め中継ぎ
NIC 500		180×270	23,000	〃	顔料染め中継ぎ

※別注サイズも承ります。

エンゼルテープ

16mm・20mm・25mm・50mm・100mm

CUT X NO
カットできません

組 成 ナイロン100%

※100mmは、1ホワイト 2ブラックのみ在庫。
その他の色は10巻250mより受注させていただきます。納期 約30日

※のり付(仮接着用) 納期 約5日

※A面:オス面(堅い方) B面:メス面(柔らかい方)

※1反取り切り枚数で長さカットも承ります。

※のり付タイプは仮接着用なので、ビス・タッカーなどで、本止めて下さい。

※デザインの型抜き加工承ります。

品 番	サイズ	セット価格/巻	A面価格/巻	B面価格/巻
16mm	16mm×25m巻	14,200円	7,500円	6,700円
P16mmのり付き	16mm×25m巻	23,500円	12,500円	11,000円
20mm	20mm×25m巻	16,000円	8,500円	7,500円
P20mmのり付き	20mm×25m巻	25,500円	13,500円	12,000円
25mm	25mm×25m巻	18,500円	10,000円	8,500円
P25mmのり付き	25mm×25m巻	28,500円	15,000円	13,500円
50mm	50mm×25m巻	33,500円	20,000円	13,500円
P50mmのり付き	50mm×25m巻	52,000円	30,000円	22,000円
100mm	100mm×25m巻	66,500円	40,000円	26,500円
P100mmのり付き	100mm×25m巻	95,000円	56,500円	38,500円



A面 B面



P付品(のり付)



1 ホワイト 30 ナチュラル 8 ベージュ 19 シルバー
7 ピンク 15 アイボリー 16 グリーン 9 グレイ
13 エンジ 5 イエロー 26 ブルー 4 ネイビー
3 レッド 14 オレンジ 6 ブラウン 2 ブラック

AK260・AK460 ハトメ打ち加工

材 質 真鍮

品 名	外寸	穴径	色	価 格
廃番	45mm	26mm	シルバー	1,700円/個
AK460	76mm	46mm	シルバー	2,500円/個

※加工代にはハトメの代金も含まれております。
※仕上りサンプルは有償になります。



※通常ハトメのピッチは150mmになります。



シルバー



廃番



ニッケルブラック



廃番

ゴールド



シャワーカーテン縫製仕様

シャワーカーテンの参考仕上げサイズ

※仕上げ巾は浴室の巾

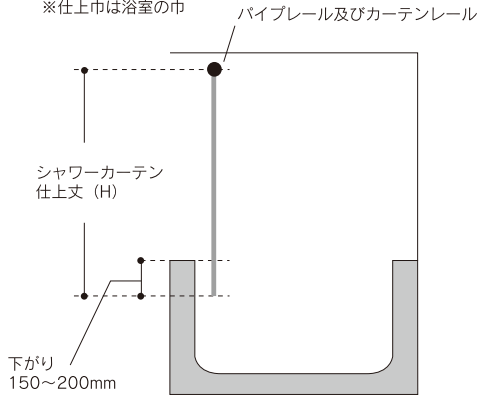

※ハトメの個数をご指定下さい。

仕上げ巾に対するハトメ数の参考表

仕上げ幅(W)	ハトメ数またはフック数
1,000mm	7
1,100mm	8
1,200mm	8
1,300mm	9
1,400mm	10
1,500mm	10
1,600mm	11
1,700mm	12
1,800mm	12
1,900mm	10
2,000mm	10

Pサイズ 約150mm
Pサイズ 約200mm

※ハトメピッチは15cm前後または20cm前後になります。

※弊社にて縫製する場合ご指示の無い時は上記数量にて仕上げさせていただきます。

シャワーカーテン取扱いのご注意

1. 使用後は汚れを洗い流して下さい。月1回程度洗濯してください。水洗い乾燥後、アイロン(低温)をかけてください。撥水性がリフレッシュされます。
2. 70℃以上の熱湯の使用は避けて下さい。
3. 使用後は生地を乾燥を十分に行ってください。乾燥が不十分のまま放置しますと、カビや酵母が増殖しやすくなり汚れの元となります。
4. 縫製品につきましては水切り効果をあげるため裾部はヒートカット処理をしております。



プラスチックハトメ加工
内径12mm
外径24mm



アルミハトメ加工
内径12mm
外径24mm

標準縫製仕様〈プラスチックハトメ加工品〉

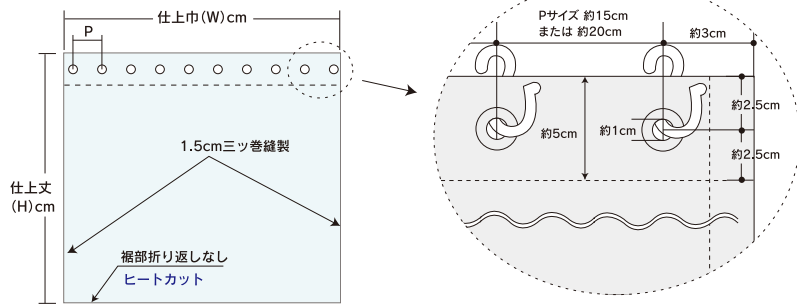

●ヒートカット 折り返しが無く縫製しないのでカビの抑制に効果的です。標準縫製は裾部のみストレートですがその他にも柄をご用意しております。



A.ストレート



B.ナミガタ

リングランナー

価格 50円/個

組成 ポリプロピレン樹脂
出荷単位 100個

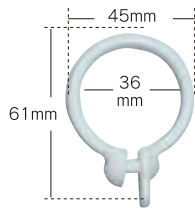

プラスチックSカン

価格 40円/個

組成 ポリアセタール
出荷単位 100個



廃番

シャワーストッパー

価格 10,000円/個

組成 プラスチック
出荷単位 36個



①と②は磁石で止まるようになっています。①をバスタブに固定し②でカーテンを挟んで留めます。カーテンが固定されるのでシャワー水の水漏れ防止になります。

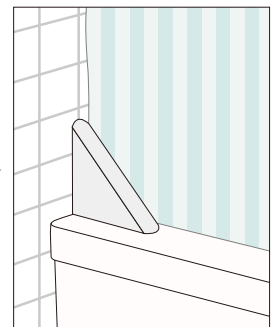
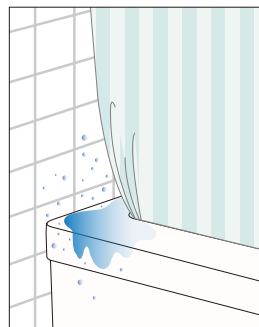
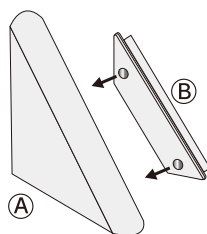

別注のれん

本染め

デザインと色を指定して下さい



麻のれん本染め例

顔料プリント

デザインと色を指定して下さい



両面染昇華転写のれん

インクジェットプリンタで作成した転写紙と布をローラーで加熱することにより色をつけるプリント方法です。色数や表現の制約が無く、ご希望のイメージそのままのれんを染め上げることができます。

洗濯堅牢度：5級
 水に強く、野外などにも最適
 超高画質：グラデーション、色使いなどイメージをそのままに染色
 使用生地：ポリエステル



3枚割り例

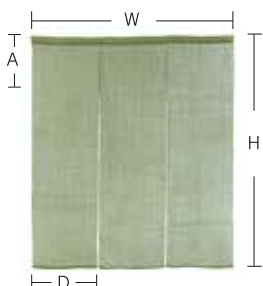

※割り巾 (D) は45cm以内として下さい。
 (45cmの場合は原反のミミを使用します。)
 ※色の組合せも可能です。

2枚割り例

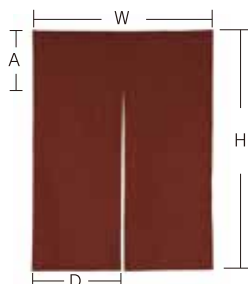

※割り巾 (D) は114cm以内として下さい。
 ※割り巾 (D) 55cm以内の価格は70%になります
 ※色の組合せも可能です。

縫製仕様 お仕立て方法をお選び下さい。

(A) 上部袋縫い

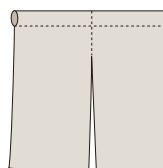

(B) 上部子子付

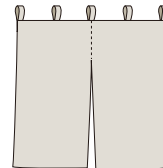

綿のれん 別注本染め用生地

組成 綿 100%
 生地巾 90cm・110cm



5050 シャークスキン下晒

麻のれん 別注本染め用生地

組成 麻 100%
 生地巾 35cm (※32cm)
 45cm (※42cm)
 60cm (※57cm)



きびら
生平成

●発注方法

step 1

生地、プリント柄の決定
 生地、プリント柄、
 プリント方法をご指定下さい。

step 2

製品サイズの決定
 横巾 (W)、高さ (H)
 割り枚数を必ずご指定下さい。

step 3

縫い止め高さ (A) の指定
 ご指定のない場合は
 高さの1/4で製作致します。

step 4

縫製仕様の選択
 上部袋縫いまたは、上部子子
 付かをお選び下さい。

※後防炎加工可能です。但し、顔料プリント部分には防炎剤が浸透しません。防炎商品とは認められませんのでご了承下さい。

BHK-5560 防風生地【普通品】

価格 11,000円/m



サイズ 185cm巾×30m乱
厚み 約0.55mm
重量 690g/m²



BHK-3000 防風生地【静電防止品】【防災品】

価格 8,800円/m



サイズ 205cm巾×50m乱
厚み 約0.27mm
重量 365g/m²
防災性 BT 940001



BHK-6335F 防風生地【防災品】

価格 7,500円/m



サイズ 185cm巾×50m乱
厚み 約0.35mm
重量 335g/m²
防災性 AT 930136

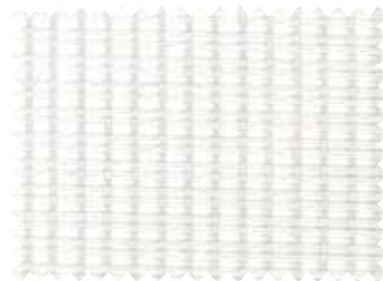

BHK-1500 防風生地【静電防止品】【防災品】

価格 6,000円/m



サイズ 205cm巾×50m乱
厚み 約0.25mm
重量 345g/m²
防災性 F 18059 (カーテン用の番号ではありません)



製品加工品

加工方法をお選びください。
納期 約2週間

ジョイント (ウェルダー加工)

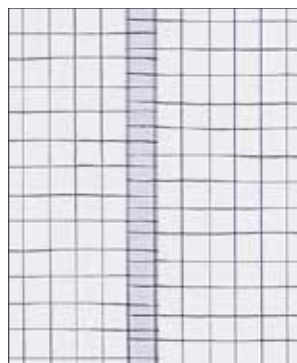

ジョイント部分はすべてウェルダー加工をしています。

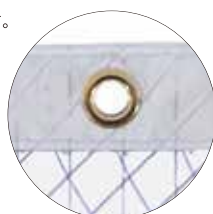

(A) 通常品



上部ハトメ：ピッチ約20cm
周囲：2ツ折約3cm

(B) 補強テープ加工

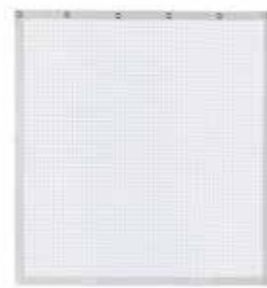

上部ハトメ：ピッチ約20cm
周囲：約3.5cm補強テープ加工

(C) ハトメ加工



上部ハトメ：ピッチ約20cm
周囲：ハトメ加工

ハトメ
内径：約9.5mm
外径：約19mm 他に内径12mm 外径23mm
内径15mm 外径28mmの商品もあります。(別途見積り)

【標準加工】

周囲ポリエチレン6mmφロープ



ABN-3625 2ブルー使用

【カーテンフック加工-A】

価格 3,500円/m (75mmAフック付)

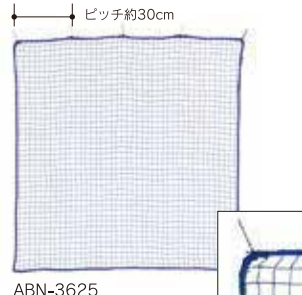

ABN-3625 2ブルー使用

【カーテンフック加工-B】

価格 19,500円/m (75mmAフック付)

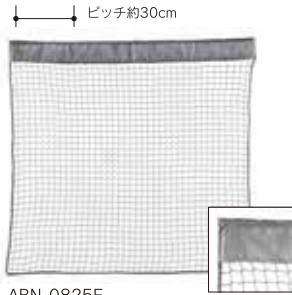

ABN-0825F 13ライトシルバー使用

【ハトメ加工】

価格 11,500円/m (外径24mm 内径12mm)



ABN-3625 1グリーン使用

【リング加工】

価格 5,100円/m (メッキ製外径38mm 内径30mm)

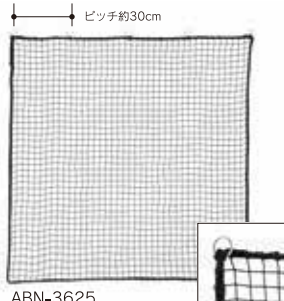

ABN-3625 6ブラック使用

【マジックテープ加工】

価格 28,500円/m (巾50mm)



ABN-3625 4シルバー使用

【ファスナー加工】

価格 27,000円/m



ABN-3625 3ブラウン使用

【Sカンフック加工】

価格 4,000円/m

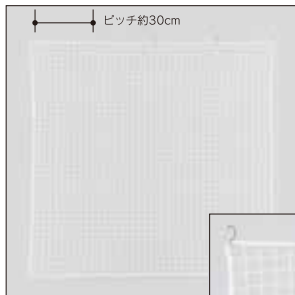

ABN-0825F 12アイボリー使用

【ウェイトロック加工】

価格 4,750円/m (180g/m)



【ケージ加工】

価格 1,350円/m

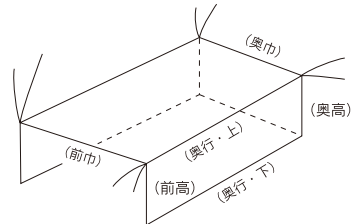

図のフレームサイズ以外に、
下タレ（下からのボールの出を防ぐ為）を
高さの10%見込んで高さの指示を下さい。
取付けロープは別途。（4mmロープ）
取付け箇所長さ×3倍必要です。

●標準加工価格表

品番	サイズ 5m以上 × 5m以上	2~5m未満 × 1m以上	1.1~2m未満 × 1m以上	1.1m未満 × 1m以上
ABN-3625	4,000円/m ²	4,200円/m ²	4,400円/m ²	6,000円/m ²
ABN-3625F	5,400円/m ²	5,700円/m ²	6,000円/m ²	7,900円/m ²
ABN-4437	3,200円/m ²	3,400円/m ²	3,500円/m ²	5,100円/m ²
ABN-4437F	4,900円/m ²	5,200円/m ²	5,500円/m ²	7,300円/m ²
ABN-1425F	8,500円/m ²	8,900円/m ²	9,200円/m ²	11,600円/m ²
ABN-5011F	4,500円/m ²	4,800円/m ²	5,000円/m ²	6,600円/m ²
ABN-5040F	5,100円/m ²	5,400円/m ²	5,700円/m ²	7,500円/m ²
ABN-6011	2,700円/m ²	2,800円/m ²	3,000円/m ²	5,100円/m ²
ABN-510	廃番	廃番	廃番	廃番
ABN-4825	都度見積	都度見積	都度見積	都度見積
ABN-4837	都度見積	都度見積	都度見積	都度見積
ABN-0825F	7,200円/m ²	7,400円/m ²	7,500円/m ²	8,900円/m ²
ABN-125	都度見積	都度見積	都度見積	都度見積
ABN-0424	廃番	廃番	廃番	廃番

品番	カーテンフックA	カーテンフックB	ハトメ	Sカンフック	リング	マジックテープ	ファスナー	ウェイトロック	ケージ型
ABN-3625	○	○	○	○	○	○	○	○	○
ABN-3625F	○	○	○	○	○	○	○	○	○
ABN-4437	○	○	○	○	○	○	○	○	×
ABN-4437F	○	○	○	○	○	○	○	○	×
ABN-1425F	○	○	○	○	○	○	○	○	○
ABN-5011F	○	×	×	○	○	×	×	○	×
ABN-5040F	○	○	○	○	○	○	○	○	×
ABN-6011	○	×	×	○	○	×	×	○	×
ABN-510	○	○	○	○	○	○	○	○	○
ABN-4825	○	○	○	○	○	○	○	×	○
ABN-4837	○	○	○	○	○	○	○	×	×
ABN-0825F	○	○	○	○	○	○	○	○	○
ABN-125	○	○	○	○	○	○	○	×	×
ABN-0424	○	○	○	○	○	○	○	○	○

※四角形以外の変形につきましても承ります。

多目的ネット

製品販売

(室内外防球、間仕切り、防護、防犯用等)

ABN-3625

規格	400d×36本 25mm目
素材	ポリエチレン100%(無結節)
重量	150g/m ²
用途	ゴルフ・その他

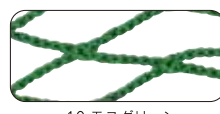
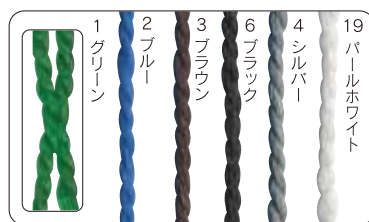

廃番

ABN-510



規格	1000d×11本 10mm目
素材	ポリエチレン100%(ラッセル)
重量	115g/m ²
用途	ガラス被害防止・その他

ABN-3625F (防災製品)

規格	400d×36本 25mm目
素材	ポリエチレン100%(無結節)
重量	150g/m ²
用途	ゴルフ・その他



ABN-4825 (25mm目) ABN-4837 (37mm目)

規格	210d×48本
素材	ナイロン(ラッセル)

ABN-4437 (防災製品) ABN-4437F (防災品のみに ブラックのみ)

規格	400d×44本 37.5mm目
素材	ポリエチレン100%(無結節)
重量	135g/m ²
用途	防球・その他

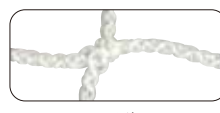

ABN-0825F (防災品)

規格	1100T×8本 25mm目
素材	ポリエステル100%(ラッセル)
重量	120g/m ²
用途	盗難防止

ABN-1425F (防災製品)

規格	1100T×14本 25mm目
素材	ポリエステル100%(無結節)
重量	155g/m ²
用途	ゴルフ・その他

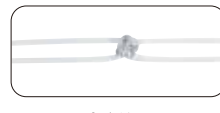
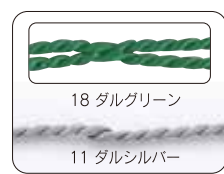

ABN-125

規格	12号テグス 25mm目
素材	ナイロン100%(有結節)

※収縮が起りやすいためご注意ください。

ABN-5011F (防災製品)

規格	400d×50本 100mm目
素材	ポリエチレン100%(無結節)
重量	55g/m ²
用途	サッカー・バレー防球

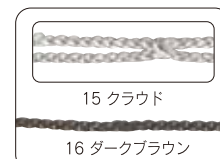
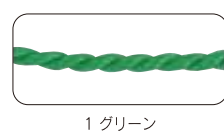

廃番

ABN-0424 (超高強力品)

規格	1600d×4本 24mm目
素材	ポリエチレン100%(超高分子量) (無結節)
重量	90g/m ²
用途	ゴルフ

超高強力繊維+結節部がずれない4本組紐状構造



ABN-0424の構成



従来の無結節網の構成

ABN-5040F (防災製品)

規格	400d×50本 40mm目
素材	ポリエチレン100%(無結節)
重量	140g/m ²
用途	防球・その他

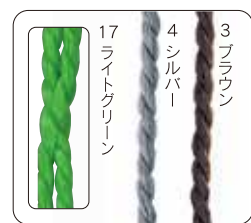

ABN-6011

1 グリーン	規格	400d×60本 100mm目
	素材	ポリエチレン100%(無結節)
	重量	63g/m ²
8 ホワイト	規格	400d×45本 100mm目
	素材	ポリエチレン100%(有結節)
	重量	48g/m ²
用途	サッカー・バレー防球	



取付け用ロープ

4mm×2m 価格 600円/本 ※ロット200本
4mm×200m 価格 200円/本

規格	4mm(太さ) ×2m
	4mm(太さ) ×200m
素材	ポリエチレン100%

表示マークについて 見本帳掲載商品に下記のマークを表示しております。



このマークが記載してある商品は1m以上10cm単位にてカット販売を承ります。



糸素材、染色加工等で防炎性能を有せない商品に記載しております。



このマークが記載してある商品は1m以上1m単位にてカット販売を承ります。



非防炎商品へ防炎後加工が出来る商品に表示しています。



このマークが記載してある商品はカット販売が出来ません。



防炎性能を有する商品のマークです。このマークのついた商品は、防炎機能を施したもので、不燃を示すものではありません。



はっ水性を有するカーテン。シャワーカーテンや水周り部分にお使いいただけます。



このマークがついた商品は、光を遮る遮光機能をもったもので、その性能は1級から3級まで等級があります。



ウォッシュアブル性を有する商品マークです。このマークのついた商品は、家庭用洗濯機で洗濯ができる機能を施したものです。



制電性を有する商品のマークです。このマークのついた商品は、静電気防止機能を施したものです。



グリーン購入法の基準に適合する商品に表示しています。



エコマークは商品の消費段階や廃棄段階において環境保全に役立つ商品に表示されるマークです。



午前11時までのご注文で
当日出荷 当日出荷となります。



午後2時までのご注文で
当日出荷 当日出荷となります。



午前11時までのご注文で翌日出荷となります。
翌日出荷 午前11時を過ぎると翌々日出荷となります。

※時計マークの出荷案内につきましては、事前に在庫状況の確認がとれている物を対象としております。また締時間間際のご発注となる場合、ご連絡いただきますようお願いいたします。

サンプル出荷について

●サンプル生地(約25×30cm程度)

一回のサンプルオーダーにつき3点までサンプルは無償とさせていただきます。4点目以降は有償サンプルとなりますので、予めご了承ください。

遮光の表示



等級	1 級	2 級	3 級
遮光率	99.99%以上	99.99%未満～ 99.80%以上	99.80%未満～ 99.40%以上

本遮光率は生地の遮光率を表わすものであり、カーテンの縫製方法・レールの取付位置や方角・カーテンの上部・下部・サイドや縫い合わせ部分等から入り込む光によって室内の照度は変動します。

洗濯絵表示



水温を30度まで上げることが可能です。また、ドラムの回転を最小限に抑えた、非常に弱い水流設定で洗濯機を使用することができます。



弱い操作による、ウエットクリーニングができます。



水温を40度まで上げることが可能です。また、ドラムの回転を最小限に抑えた、非常に弱い水流設定で洗濯機を使用することができます。



非常に弱い操作による、ウエットクリーニングができます。



水温は40度を限度として手洗いによる洗濯が可能です。



ウエットクリーニングはできません。



ご家庭で洗濯できません。



直射日光の当たらない日陰に、ハンガーを使って吊り干ししてください。



酸素系漂白、塩素系漂白ともに使用できません。



タンブル乾燥禁止。



酸素系漂白、塩素系漂白ともに使用して漂白できます。



アイロンがけできません。



パークロロエチレン、及び石油系溶剤を使用したドライクリーニングができます。



アイロン面の温度が200度を上限とした高温アイロン仕上げができます。



パークロロエチレン、及び石油系溶剤を使用した弱いドライクリーニングができます。



アイロン面の温度が150度を上限とした中温アイロン仕上げができます。



石油系溶剤による、ドライクリーニングができます



アイロン面の温度が110度を上限とした低温アイロン仕上げができます。

各種追加機能（用途：カーテン・装飾品） ご要望に応じて、原反に各種機能性の後加工を承ります。

撥水後加工 SG（ソイルガード Soil Guard）加工 ※生地幅150cmまで加工可能。

●生地の汚れの原因となる油分や水分が付着するのを防ぎます。

撥水効力：天然繊維クリーニング10回までで80点をキープ
化学繊維クリーニング30回までで80点をキープ

- ・高熱（約150℃）で加工しますのでアクリル系等熱によって風合いが硬くなる商品もありますのでご了承下さい。
- ・洗濯方法により撥水効力が異なりますのでご了承ください。
- ・洗濯後は必ずアイロン（各素材に合った温度）をかけて下さい。アイロンをかけないと撥水効果が弱くなります。
- ・防災商品の場合、防災効力を低下させますのでご注意ください。
- ・タンブラー乾燥は避けてください。

※収縮率 約3～5%程ありますので余分に生地の手配をお願いします。（素材・織物の組織にもよります）



落汚後加工 SR（ソイルリリース Soil Release）加工 ※生地幅150cmまで加工可能。

●生地に付着した汚れも家庭洗濯で簡単に汚れを落とすことができます。

ポリエステル素材ですと、繰り返し洗濯しても色落ち・変色が少なく伸縮もほとんどせず長持ちします。シワを伸して乾かすとノーアイロンで使用出来、また乾きが早いのも特徴です。レース等洗濯時の逆汚染による黒ずみを防止する効果もあります。

- ・高温洗濯や強アルカリ性洗剤を使用するとSR効果が弱くなります。

※収縮率 約3～5%程ありますので余分に生地の手配をお願いします。（素材・織物の組織にもよります）

防災後加工 ※生地幅150cmまで加工可能。

■各素材別加工可能商品

	綿	レーヨン	麻	ウール	絹	ポリエステル
綿	(ハ)または(ニ)	(ハ)または(ニ)	(ハ)または(ニ)	(ハ)または(ニ)	(ニ)	ポリエステルが30%以下であれば可能。 (ハ)または(ニ)
レーヨン	(ハ)または(ニ)	(ハ)または(ニ)	(ハ)または(ニ)	(ハ)または(ニ)	(ニ)	
麻	(ハ)または(ニ)	(ハ)または(ニ)	(ハ)または(ニ)	(ハ)または(ニ)	(ニ)	
絹	(ハ)または(ニ)	(ハ)または(ニ)	(ハ)または(ニ)	(ハ)または(ニ)	(ニ)	
ウール	(ハ)または(ニ)	(ハ)または(ニ)	(ハ)または(ニ)	(ハ)または(ニ)	(ニ)	
ポリエステル	ポリエステルが30%以下であれば可能。(ハ)または(ニ)					(イ)または(ロ)(ニ)(ヘ)

※収縮率 約3～5%程ありますので余分に生地の手配をお願いします。（素材・織物の組織にもよります）

■素材別で加工後に考えられる欠点

- 綿・・・・・・・・・・ 収縮がある。風合いが少々硬くなる。
- レーヨン・・・・・・・・ 収縮がある。風合いが少々硬くなる。
- 麻・・・・・・・・・・ 収縮がある。風合いが少々硬くなる。少々臭う場合がある。
- ウール・・・・・・・・ 収縮がある。風合いが少々硬くなる。べたつく場合がある。
- 絹・・・・・・・・・・ 変色がある。つやが消える。少しべたつく場合がある。
- ポリエステル・・ 収縮がある。風合いが少々硬くなる。べたつく場合がある。光沢が落ちる場合がある。

■上記素材以外の商品で加工の出来ない商品

- ・撥水加工品
- ・特殊樹脂加工品（顔浸、特殊機能加工、カレンダー等）
- ・顔料プリント加工品
- ・黒原着糸を用いた商品

防災について 「防災物品」と「防災製品」

消防法では下表の建物や場所で使用する ●カーテン・暗幕・どん帳・布製ブラインド ●じゅうたん等 ●展示用合板 ●舞台において使用する幕および大道具用の合板 ●工事用シートは、防災物品ではなくてはならないと定められています。

防災防火対象物（防災物品を使用しなければならないところ）

根拠法令	防災防火対象物件等の建築物
消防法第8条の3第1項	高層建築物(高さ31mを超える建築物) 地下街
消防法施行令第4条の3第1項及び第2項(第2項は(16)項が該当。令別表第一の表記と異なる。)	(1) イ 劇場、映画館、演芸場又は観覧場 □ 公会堂又は集会場
	(2) イ キャバレー、カフェー、ナイトクラブその他これに類するもの □ 遊技場又はダンスホール ハ 風俗営業等の規制及び業務の適正化等に関する法律(昭和23年法律122号)第2条第5項に規定する性風俗関連特殊営業を営む店舗(二並びに(1)項イ、(4)項、(5)項イ及び(9)項イに掲げる防火対象物の用途に供されているものを除く。) その他これに類するものとして総務省令で定めるもの ニ カラオケボックスその他遊興のための設備又は物品を個室(これに類する施設を含む。)において客に利用させる役務を提供する業務を営む店舗で総務省令で定めるもの
	(3) イ 待合、料理店その他これに類するもの □ 飲食店
	(4) 百貨店、マーケットその他の物品販売業を営む店舗又は展示場
	(5) イ 旅館、ホテル、宿泊所その他これに類するもの
	(6) イ 病院、診療所又は助産所 □ 次に掲げる防火対象物 (1) 老人短期入所施設、養護老人ホーム、特別養護老人ホーム、軽費老人ホーム(介護保険法(平成9年法律第123号)第7条第1項に規定する要介護状態区分が避難が困難な状態を示すものとして総務省令で定める区分に該当する者(以下「避難が困難な要介護者」という。))を主として入居させるものに限る。)、有料老人ホーム(避難が困難な要介護者を主として入居させるものに限る。)、介護老人保健施設、老人福祉法(昭和38年法律第133号)第5条の2第4項に規定する老人短期入所事業を行う施設、同条第5項に規定する小規模多機能型居宅介護事業を行う施設(避難が困難な要介護者を主として宿泊させるものに限る。)、同条第6項に規定する認知症対応型老人共同生活援助事業を行う施設その他これらに類するものとして総務省令で定めるもの (2) 救護施設 (3) 乳児院 (4) 障害児入所施設 (5) 障害者支援施設(障害者の日常生活及び社会生活を総合的に支援するための法律(平成17年法律第123号)第4条第1項に規定する障害者又は同条第2項に規定する障害児であつて、同条第4項に規定する障害支援区分が「避難が困難な状態を示すものとして総務省令で定める区分に該当する者(以下「避難が困難な障害者等」という。))を主として入所させるものに限る。))又は同法第5条第8項に規定する短期入所若しくは同条第15項に規定する共同生活援助を行う施設(避難が困難な障害者等を主として入所させるものに限る。)(5)において「短期入所等施設」という。) ハ 次に掲げる防火対象物 (1) 老人デイサービスセンター、軽費老人ホーム(□(1)に掲げるものを除く。)、老人福祉センター、老人介護支援センター、有料老人ホーム(□(1)に掲げるものを除く。)、老人福祉法第5条の2第3項に規定する老人デイサービス事業を行う施設、同条第5項に規定する小規模多機能型居宅介護事業を行う施設(□(1)に掲げるものを除く。))その他これらに類するものとして総務省令で定めるもの (2) 更生施設 (3) 助産施設、保育所、幼保連携型認定こども園、児童養護施設、児童自立支援施設、児童家庭支援センター、児童福祉法(昭和22年法律第164号)第6条の3第7項に規定する一時預かり事業又は同条第9項に規定する家庭的保育事業を行う施設その他これらに類するものとして総務省令で定めるもの (4) 児童発達支援センター、情緒障害児短期治療施設又は児童福祉法第6条の2の2第2項に規定する児童発達支援若しくは同条第4項に規定する放課後等デイサービスを行う施設(児童発達支援センターを除く。) (5) 身体障害者福祉センター、障害者支援施設(□(5)に掲げるものを除く。)、地域活動支援センター、福祉ホーム又は障害者の日常生活及び社会生活を総合的に支援するための法律第5条第7項に規定する生活介護、同条第8項に規定する短期入所、同条第12項に規定する自立訓練、同条第13項に規定する就労移行支援、同条第14項に規定する就労継続支援若しくは同条第15項に規定する共同生活援助を行う施設(短期入所等施設を除く。) ニ 幼稚園又は特別支援学校
	(9) イ 公衆浴場のうち、蒸気浴場、熱気浴場その他これに類するもの
	(12) □ 映画スタジオ又はテレビスタジオ
	(16) 複合用途防火対象物のうち、その一部が(1)項から(4)項まで、(5)項イ、(6)項又は(9)項イに掲げる防火対象物の用途に供されている部分
	(16)の3 建築物の地階(16の2)項に掲げるものの各階を除く。)で連続して地下道に面して設けられたものと当該地下道とをあわせたもの(1)項から(4)項まで、(5)項イ、(6)項又は(9)項イに掲げる防火対象物の用途に供される部分に限る。)

消防法施行令第4条の3第1項(5)中の「(ア)のうち」	工事中の建築物その他の工作物のうち、次のもの 1 建築物(都市計画区域外のもつぱら住居の用に供するもの及びこれに附属するものを除く。) 2 プラットフォームの上屋 3 貯蔵槽 4 化学工業製品製造装置 5 前2号に掲げるものに類する工作物
-----------------------------	---

防災表示について

エンゼルキッズ見本帳掲載商品は防災性能の種類により下記のマークを表示しております。

	防災性能を有する防災物品のマーク		防災性能を有する防災製品のマーク		非防災商品へ防災後加工が出来る商品に表示しています。		糸素材、染色加工等で防災性能を有せない商品に記載しております。
---	------------------	---	------------------	---	----------------------------	---	---------------------------------

これらのマークのついた商品は、防災機能を施したもので、不燃を示すものではありません。

防災物品とは



消防法とは、国民の生活において、火災から人命と財産を守る法律ですが、昭和44年から消防法に位置づけられた「防災規制」においては、燃えにくい性質のことを「防災性能」といい、消防法に定められた防災性能基準の条件を満たしたものを「防災物品」とよんでいます。また、旅館、ホテル、病院など不特定多数の人が出入りする建築物等で使用されるカーテン、じゅうたん等は、これら「防災物品」であることが義務付けられており、それらには「防災」の表示をつけることになっています。

防災製品とは



「防災製品」は、消防法に基づく「防災規制」の対象となる物品以外のもので、寝具類、衣服類、布張家具、災害備蓄用毛布、テント類、防災頭巾、非常持出袋などの防災用品、消防隊員用の防火服や活動服など多くの種類があり、その用途や火災危険度に対応した性能試験基準、毒性審査基準、品質管理基準に基づいて認定されます。認定された商品は、「防災製品」ラベルを付与することができます。

防災表示とは

防災性能が確認された防災物品には、消防法施行規則第4条の4第1項に基づく防災表示としての「防災ラベル」が付いています。















このラベルを付けることができるのは、消防庁長官に登録した以下の業種の業者に限られています。

(A)製造業者 (B)合板の製造又は防災処理業者 (C)防災処理業者(浸漬法によるもの)

(D)防災処理業者(吹付け法によるもの) (E)裁断・施工・縫製業者 (F)輸入販売業者

防災物品には、カーテン・暗幕、どん帳・舞台幕、布製ブラインド、工事用シート、合板(展示用及び舞台の大道具)、じゅうたん等がありカーテン・暗幕の「防災ラベル」には、洗濯による耐久性基準別に(イ)(ロ)(ハ)(ニ)(ホ)(ヘ)の6種類あります。

防災物品の種類と防災ラベルとは

防災物品の種類		防災ラベルと様式	防災物品の種類	防災ラベルと様式
1. カーテン 暗幕	水洗い洗濯及びドライクリーニングについての基準に適合するもの	 (イ) 縫付	3. 布製 ブラインド	 縫付 ちよう付け又は
	水洗い洗濯についての基準に適合するもの	 (ロ) 縫付	4. 工事用シート	 縫付  溶着又は縫付
	ドライクリーニングについての基準に適合するもの	 (ハ) 縫付	5. 合板 (展示用及び 舞台の大道具)	 ちよう付
	洗濯後は再防災処理の必要があるもの	 (ニ) ちよう付	6. じゅうたん等	(裁断縫製物1) ちよう付け又は縫付  (施工) 釘打ち又は ピン止め 
	洗濯後再防災処理したもの	 (ホ) ちよう付  (ヘ) ちよう付		(裁断縫製物2) ちよう付け又は縫付 
2. どん帳 舞台幕	 ちよう付			

防災後加工について



弊社では防災生地を使用しなければならない建物と必要のない建物とで商品をご選択いただいでおり、非防災商品に対して消防法施行規則に基づく防災性能試験に合格した商品には上記マークを各商品欄に記載しておりますので必要とする場合は「防災後加工品」をご用命ください。

一部素材により欠点(収縮、変色、風合い等)がありますが、ご留意ください。

※防災商品は決められた試験方法により防災を有することを確認されたものであり、燃えないものではありません。火気には絶対に近づけないください。

- 「防災」は「不燃」とは異なり、あくまでも「燃えにくい」という性能を示す用語であり、繊維等が小さな火源に接しても容易に燃え上がらず、もし着火しても際限なく燃え広がらないことを意味しています。

繊維について

繊維の分類

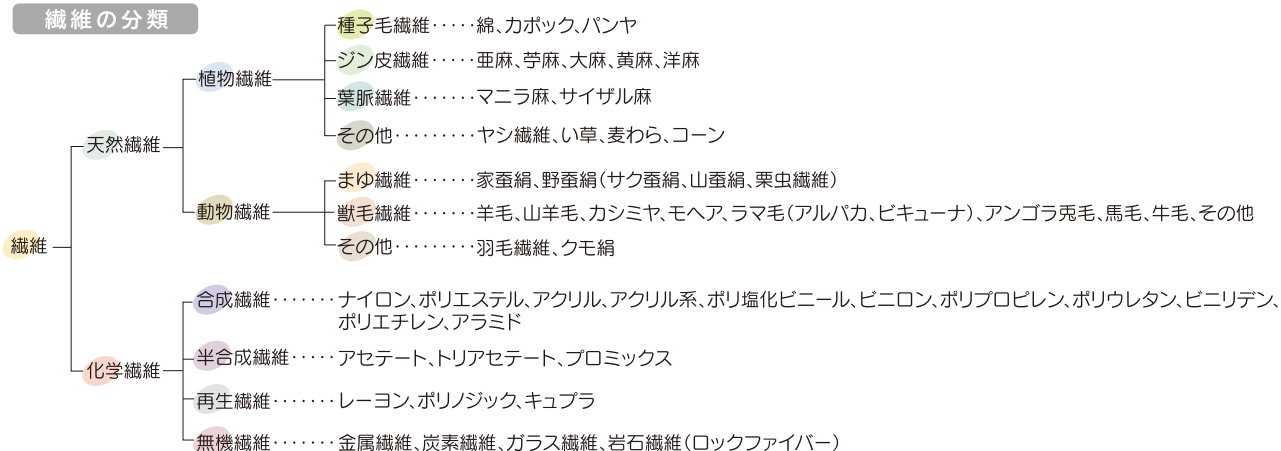

繊維の特徴

繊維の種類		主原料	特徴	燃焼による見分け方	
植物繊維	綿	木綿	しわがよりやすい。染料によく染まり、色相が良好。虫には抵抗性があるがカビには弱い。	明るい炎、紙の燃える臭い、灰色のやわらかい灰を残す。	
	麻	ジン皮	清涼感があり、熱伝導性に優れ、体熱を外へ伝える力が大きい。引張り強度が大きい。均一な染色が難しく、濃色は鮮明に染まり難い。親水性の為収縮・変形しやすい。	明るい炎、木の燃える臭い、黒い灰を残す。	
化学繊維	再生繊維	レーヨン	木材パルプ(植物繊維=セルロース)	寸法安定性が低くしわがよりやすい。吸湿性がある。独特の強い光沢があり発色性に優れている。染色が容易。ドレープ性が良い。引裂き張力に弱い。吸湿すると強度が低下する。	容易に燃える。紙の燃える臭い、少量の白いやわらかい灰を残す。
		ポリノジック(特殊レーヨン)			
		キュブラ	セルロース+銅アンモニア		
	半合成繊維	アセテート(酢酸繊維素繊維)	セルロースに酢酸が化学的に結合しているもの	しわがよりやすい。絹に似た光沢。引裂き張力に弱い。	小さな火花、酢酸臭、手でつぶせる程度の硬さの黒く不規則な形の灰を残す。
		合成繊維	アクリル	アクリロニトリル50%以上	やわらかく、温かく、ソフトな感触。美しく鮮やかな色に染まる。蛍光染料の発色に合う。長繊維は絹状の光沢を持ち、短繊維は羊毛に似た強度と伸度を持つ。熱に弱い。
	アクリル系		アクリロニトリル40%以上50%未満		燃えにくい(まず溶け、次いで燃える)特異臭、もろく不規則な黒い灰のかたまりを残す。
	ポリエステル		石油	寸法安定性に優れている。形崩れせずしわがよりにくい。速乾。乾湿による変質はほとんどない。吸水性がない。	まず溶け、勢いよく燃える。黒煙、芳香臭、硬い黒褐色のかたまりを残す。
	ビニロン(ポリビニルアルコール系)		石炭	摩擦強度良。絹同様の軽さ。各種薬品や害虫に強い。	収縮しながら徐々に燃える。特異臭、硬い黄褐色の不揃いな灰を残す。
	ビニリデン(ポリ塩化ビニリデン系)		石炭	吸水しない。着色は原液染めによる。カビ、害虫による被害を受けない。金属繊維、石綿に次いで重い繊維である。熱に弱い。	収縮しながら溶ける。刺激臭、黒いかたまりを残す。
	ナイロン(ポリアミド系)		石油	軽い。乾湿に関わらず非常に強い。摩擦に強く磨耗しにくい。伸度大。弾性に優れている。	溶融しながら徐々に燃焼、臭いあり、硬く明褐色をしたガラス状の球のかたまりを残す。
	ポリウレタン		石油	ゴム状の高い弾性。5~6倍の伸度。天然ゴムより洗濯に強い。屈曲性に富む。	溶融しながら燃焼、特異臭、粘性のあるゴム状のかたまりを残す。
	ポリプロピレン		石油	繊維中最も柔らかく、水に浮く。染色性、対光性が不良。化学薬品には強い。耐熱性は低いが弾性に優れ、しわになりにくい。	溶融しながら徐々に燃焼、パラフィン臭、透明な球状のかたまりを残す。
	ポリ塩化ビニル	石炭、石油	熱に弱く、縮む性質を持つ。吸水性は低い。	収縮しながら溶ける。弱い刺激臭、もろく不規則な黒色のかたまりを残す。	

糸の太さと表示

化学繊維(恒長式番手) フィラメント糸(長繊維)

1デニールは9000mの長さで1g(グラム)の重さの糸を1d、100gの重さの糸は100dと表記します。9000mが基準単位となりますので、デニール数が大きくなれば糸は太くなります。

天然繊維(恒重式番手) 紡績糸(短繊維)

綿番手……1ポンド(453.6g)の糸を840ヤード(768m)の長さにした糸を綿番手の1番手と表記します。1ポンド(453.6g)の糸を16,800ヤードの長さにした糸は20番手と表記します。

麻番手……1ポンド(453.6g)の糸を300ヤードの長さにした糸を麻番手の1番手と表記します。1ポンド(453.6g)の糸を7,500ヤードの長さにした糸は25番手と表記します。

毛番手……1,000gの糸を1,000mの長さにした糸を毛番手の1番手と表記します。1,000gの糸を10,000mの長さにした糸を毛番手の10番手と表記します。

453.6gが基準単位となりますので番手数が大きくなれば糸は細くなります。

※ポリエステルのスパン糸は番手で表記します。
(綿番手と同じ)スパン糸=フィラメント糸を裁断して綿状態にし紡績した糸。

番手換算係数表

	綿番手へ	メートル番手へ	デニールへ	麻番手へ
綿番手から		×1.693	$\frac{5315}{\text{綿番手}}$	×2.8
メートル番手から	×0.591		$\frac{9000}{\text{メートル番手}}$	×1.654
デニールから	$\frac{5315}{\text{デニール}}$	$\frac{9000}{\text{デニール}}$		$\frac{14882}{\text{デニール}}$
麻番手から	×0.357	×0.605	$\frac{14882}{\text{麻番手}}$	

織物について

ジャカード織機 Jacquard Loom

■ジャカード織機とは

1840年 フランス人のジョセフ・マリー・ジャカル氏が発明した紋織機械で経糸を自動的に上下開口動作をし紋紙というパターンカードには穴がいており、その穴の明いた部分に緯糸が挿入され紋様をだしていく装置で自由な紋様を織る事が出来ます。この機械を用いて織られた織物を「ジャカード織」と総称しています。

ウォータージェット織機・・・約500回/1分
エアージェット織機・・・約400回/1分
スルザー織機・・・約300回/1分
レピア織機・・・約300回/1分

紋紙



ドビー織機 Dobby Loom

■ドビー織機とは

経糸を上下に開口させる装置で自由に開口を調整する事ができます。紋様の丈や幅に制約があり比較的小さく、単純な柄に限られます。この機械を用いて織られた織物を総称して「ドビー織り」「変わり織り」といい、小柄の連続した織柄を「ドビー柄」ともいいます。

織物の三原組織 (並行に配列され経糸とこれに交わる緯糸を組み合わせたものでその組み合わせ方を組織といいます。)

【平織】

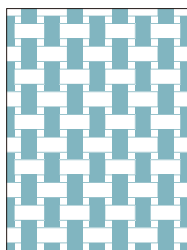

平織とは経糸、緯糸が交互に規則的組み合ったもの。
(デシン、タツサー、ポプリン、ボンジー、細布、金巾、天竺)

【綾織】

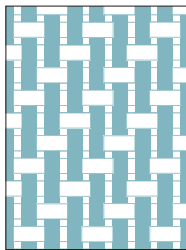

綾織とは斜文織ともいい、斜文線(綾目)が特徴です。
(ツイル、ギャバ、スレーキ)

【朱子織】

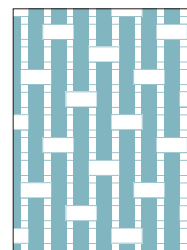

斜文線より斜文線が少なく、規則的な飛び方をするために光沢があります。
(サテン)

染色について

先染め

わた染め・糸染め ・ロープ染色
・チーズ染色
・コーン染色

後染め

原反染め・製品染め ・連続染色加工
タテ方向に引張りながら染める。
・バッチ加工
染色機内に生地がまわりながら漬けて染める。

各繊維別使用染料

綿・麻・レーヨン・・・直接染料・反応染料・スレン染料・ナフトール染料
ポリエステル・・・分散染料・カチオン染料
ナイロン・・・酸性染料
アクリル・・・カチオン染料

織物の製造行程

織物の製造は最初にとの様な織物を作るのかを設計します。

巾・長さ・厚み・重量・柄・色・組織等を考え、糸種の選択、織機を設定した後、おおよそ下記のような行程で進められます。

